



KONICA MINOLTA

CD344 PV

ネットワーク機能標準装備/400dpi/A3対応



ネットワーク機能搭載
高速デュプリケータ



※写真はCD344PVにオプションの原稿カバータイプ1と、
テーブルタイプ20を装備したモデルです。

CD344PVは、ハイクオリティ、ハイスピード、
ハイコストパフォーマンスな
ネットワーク対応デュプリケータです。

High quality

インクの均一性を高めた新開発のマスターや、気温や印刷速度に応じて
プレス圧を自動調整するオートプレスコントロール機能などが、従来より
さらに高品質なドキュメントの作成を可能にします。

High speed

デジタル印刷機ならではの毎分120枚の高速印刷はもちろん、100BASE-TXの
高速ネットワークに標準で対応したことにより、ネットワークプリンタとしても
大いに活用できます。

High cost performance

新開発のマスターはコストパフォーマンスでも優れています。耐刷性能は従来の
約4倍の4,000枚、インクの消費量も20%ほど抑え、ランニングコストを大幅
に低減します。



※写真はCD344PVにオプションの自動原稿送りユニット A-3と
テーブルタイプ20を装備したモデルです。

CD344PVと新開発マスターが TCO削減をより高いレベルでサポートします

新開発マスターで、さらに高画質

マスターの中に、新たに樹脂層を追加。これによりインクを均等に拡散させ、写真の階調表現はより豊かに、ベタはより均一に表現されるようになりました。

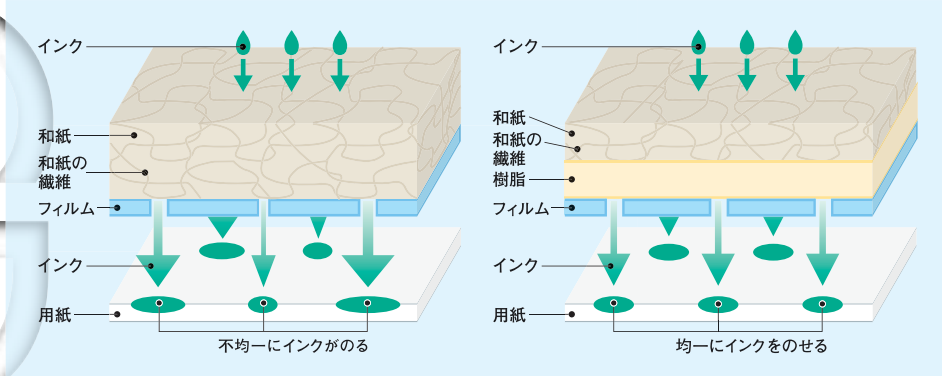

一枚目から安定した高画質

CD344PVでは、オートプレスコントロール機能を新たに搭載しました。気温や印刷速度に合わせてプレス圧を自動調整する為、一枚目から安定した高画質なプリントをすることができます。

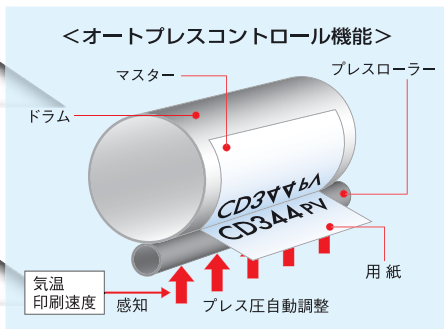

省エネモードで電力も節約

一定時間入力が無い状態が続くと、自動的に待機時のさらに1/6に消費電力を抑える省エネモードに切り替わります。

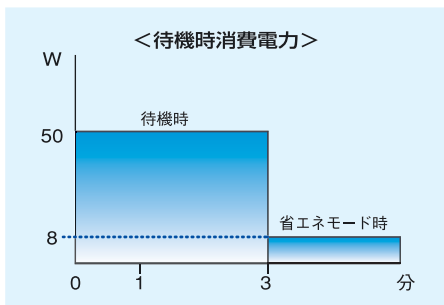

高品位なプリントを約束する 読込み600dpiのスキナ搭載

読込みに主走査600dpi×副走査400dpiの高解像度スキナを搭載。また、書込みに主走査400dpi×副走査400dpiのサーマルヘッドを採用。それにより、きわめて鮮明なプリントが実現されます。

マスターを無駄にしない、 効率的なシークレットモード

シークレットモードを設定すると、ドラムに付いている原稿のプリントができないようにロックされます。新たな原稿を製版するまで解除されない為、マスターを無駄にせずに機密保持が可能です。



自動変倍・自動回転

印刷時に自動倍率を設定しておけば、原稿と用紙のサイズを検知して、最適なサイズに調整します。また、原稿をタテ・ヨコどちらにセットしても、用紙のセット方向に合わせる自動回転機能も搭載。セットミスや、用紙と版の無駄を大幅に低減します。

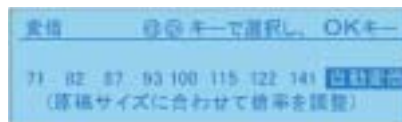

<自動回転プリント>

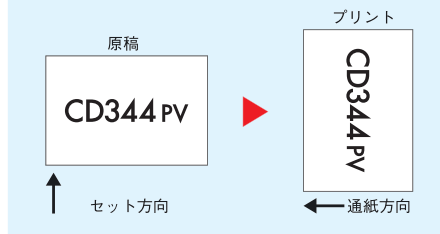

一枚あたり約0.5円*の 低ランニングコスト

新開発マスター採用で、より階調性豊かな印刷が可能になりました。また、インクの使用量も従来機に比べ、約20%低減させました。たとえば、100枚プリント時には一枚あたり約0.5円の圧倒的な低ランニングコストになります。さらに耐刷枚数は約4,000枚と、従来の約4倍の耐久性を実現しました。
*100枚プリント時

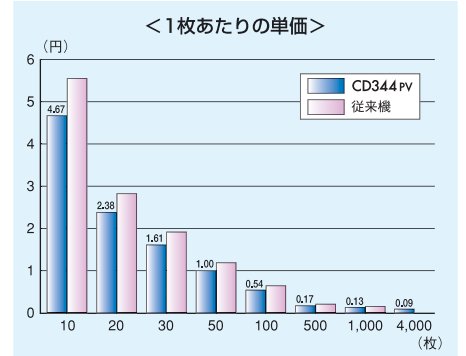

多彩な画像モードで、 仕上がりがもっときれいに

原稿の種類に合わせて「文字モード」「文字・写真モード」「写真モード」と、鉛筆などで作成された濃度の薄い原稿をきれいに表現する「鉛筆モード」、画像を淡く表現する「淡色モード」の5つから選択できます。これにより、原稿に対していっそう正確な表現が可能になります。

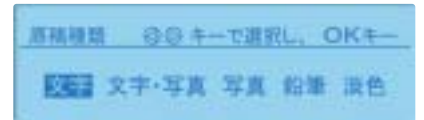

リトライ給紙機能で 大量出力時も安心

用紙の搬送がうまく行われなかった場合、再度給紙動作を行う「リトライ給紙機能」を搭載。コンの弱い更紙や再生紙、厚紙、薄紙などの種類を問わずにスムーズに給紙します。大量出力時もCD344PVに任せておけば安心です。

オートベースコントロールで 原稿の地色を自動消去

原稿画像と地色をデジタル処理することで新聞や雑誌の地色を自動的に消去。暗くなりがちな地色のある原稿も無調整でプリントできます。

<オートベースコントロール>

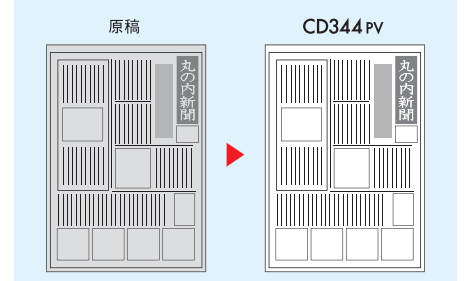

ユーザーフレンドリー設計で、高機能をより簡単に



※画面はハメコミ合成です。実際の画面とは異なります。

大型液晶画面で簡単操作

漢字表示の大型液晶画面で、各種設定が対話形式で行えるため、初めて使う方でも簡単に操作できます。

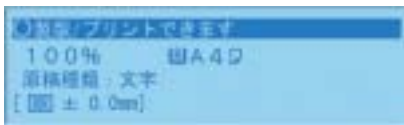

原稿セットもカンタン

原稿セットはコンタクトガラスの左上隅に置くだけ。原稿が曲がって印刷される心配もなく、印刷開始も製版スタートキーを押すだけ。コピー機と同じ感覚で扱えます。



自動原稿送りユニット*で 複数原稿も連続プリント

複数の原稿を一度にプリントしたい場合には、自動原稿送りユニット A-3*が便利です。最大50枚までの原稿を連続で読み取り、プリントすることができる為、原稿を換えるたびにセットする手間がありません。
*オプション



マスターのセットも、 排版作業もカンタン

マスターの先端を本体にセットするだけで、あとは自動的にセットされます。また、プリント後のマスターも手を汚さずに簡単に廃棄できます。

簡単メイキャップ機能を標準装備

コマンドシートでエリアを指定して、エリア内写真・エリア内消去・エリア外消去といった編集作業ができる「簡単メイキャップ機能」を標準装備。液晶画面に従って操作するだけで、原稿を直接加工することなく簡単に編集することが可能です。

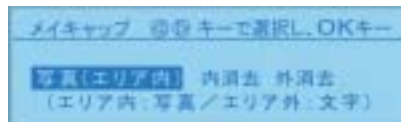

多色プリントでさらに美しく

標準のブラックのほかに11色のカラーインクをご用意いたしました。スライド式で簡単にドラムユニットが交換できる為、手軽できれいに、より訴求力のあるドキュメントが作成できます。



用紙を効率よく使える集約機能

2枚または4枚の原稿を1枚の用紙にまとめる集約機能と、1枚の原稿を1枚の用紙の2面・4面・8面・16面にプリントするリピート機能を搭載。少ない用紙で効率よくプリントできます。

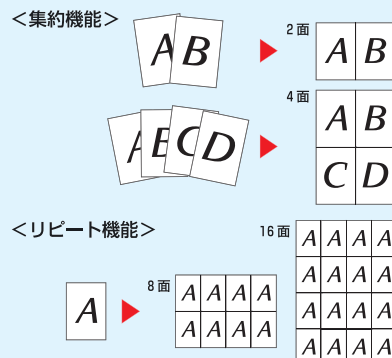

メモリー原稿機能

社用箋のレターヘッドなど、繰り返し使う原稿をメモリーに保存しておくことで、必要なときにプリントできます。

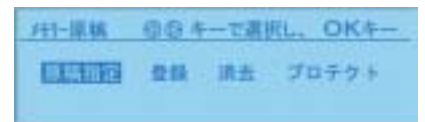

多彩なメモリー/クラス機能で、 作業効率をアップ

メモリー/クラス機能を使えば、印刷業務をさらに効率良くこなせます。また、テープマーカCD-91*を使用すれば、指定したすべてのクラスをノンストップで区分けプリントできます。
*オプション

●部門・クラスごとの区分けプリント

最高9学年・12クラス（108部門）に区分けして、各クラスに必要な枚数をプリントします。

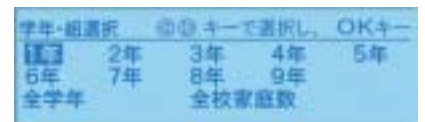

●原稿ごとの区分けプリント

複数枚の原稿を最高30クラスに区分けしてプリントします。



●同一枚数の区分けプリント

同一枚数を最高99クラスに区分けしてプリントします。

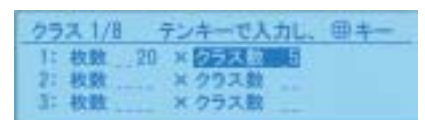

その他の便利な機能

●頻繁に使用する設定を最大9種類登録できる「プログラムモード」 ●原稿の周囲の影を消去する「原稿自動周囲消去」（原稿カバー/自動原稿送りユニットオープン時） ●任意の大きさにプリントできる「固定変倍」（縮小4段、拡大3段）・「ズーム変倍」（50～200%） ●連続して製版からプリントまでを行う「連続モード」 ●複数回ドラムを回転させてから1枚給紙する「スキップ給紙モード」

さらに進化した高速・高画質ネットワークプリンタ

プリンタコントローラ標準装備

高速プリンタとして、パソコンで作成した書類をネットワーク経由でダイレクトにプリントできます。

■測定環境

OS : Windows98
PC : Pentium III
Application : Microsoft Word
測定時間 : 印刷ダイアログでOKボタンを押してから、製版が開始されるまでの時間

| | 10秒 | 20秒 | 30秒 |
|---------|-----|-----|-----|
| CD344PV | | | |
| 他社 | | | |

820KB

100BASE-TX/10BASE-T標準対応

高速ネットワークに対応。CD344PVを導入したそのときから、ストレスなく大量出力業務に応えます。

ネットワークユーティリティ

Network Monitor for Client/Adminに対応し、ネットワーク上の機器を一元管理する事が可能です。



離れた場所からでもCD344PVのプリント環境がチェックできます

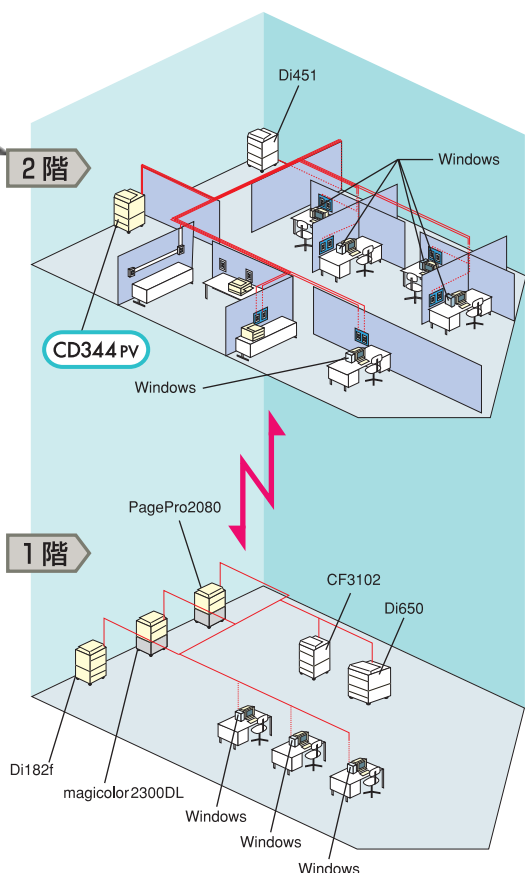

◆ドライバ画面で操作可能*

連続モードのON/OFF、印刷速度、スキップ給紙、180度画像回転や省インクなど、多彩な機能の設定をドライバ画面から行うことができます。

*Windows 2000/XP/Server2003のみ対応。また、ネットワーク環境によりサポート出来ない場合があります。



◆ユーティリティソフト

クライアント側での快適な印刷環境をサポートするNetwork Monitor for Clientやネットワーク機器の効率的な運用管理を支援するNetwork Monitor for Adminを搭載。

Network Monitor for Client

プリント業務のトラブルを解決し、Windowsネットワークプリンタを有効にストレスなく使いこなすためのユーティリティソフトです。

■主な機能

- サーバ不要のネットワークプリント印刷
- 印刷完了通知



Network Monitor for Admin

Windowsネットワーク上の出力機器を効率よく管理するためのユーティリティソフトです。

■主な機能

- 機器の一元管理
- ネットワーク設定のリモート操作



■CD344PV基本仕様

| | |
|----------|---|
| 製版方式 | 全自動デジタル製版・ステンシル印刷 |
| 使用原稿 | シート原稿・BOOK原稿(10kg以下) |
| 原稿サイズ | 最大300mm×432mm |
| 用紙サイズ | 最大325mm×447mm、最小70mm×148mm |
| 印刷面積 | 最大290mm×410mm |
| 給紙容量 | 1,000枚 64g/m ² (四六判55kg相当) 上質紙 |
| 用紙種類 | 47.1~209.3g/m ² (四六判40.5~180kg相当) |
| 印刷倍率 | 等倍・縮小4段(93%・87%・82%・71%) 拡大3段(115%・122%・141%) ズーム50%~200%・自動変倍(規格サイズのみ、給紙台の用紙サイズに合わせて自動変倍) |
| 解像度 | 400dpi(読み込み主走査600×副走査400dpi・書き込み主走査400dpi×副走査400dpi) |
| 画像モード | 文字・文字/写真・写真・鉛筆・淡色 |
| 製版濃度 | 標準・うす・ややく・こく |
| 製版時間 | 24秒(A4□等倍) |
| 印刷速度 | 60~120枚/分(5段変速) |
| 印刷位置調整 | 左右:電動±15mm、前後:手動±10mm |
| インク供給方式 | 全自動(1,000ml) |
| マスター給・排版 | 全自動方式、給版容量:200版(1ロール)、排版容量:65版 |
| カラー印刷方式 | ドラム交換方式 |
| 標準機能 | メモリー/クラス機能・集約(2面・4面)・リポート(2面・4面・8面・16面)・画像回転 メモリー原稿機能・合成(メモリー原稿合成・オンライン合成)・シークレットモード 省インクモード・省エネモード・原稿自動周囲消去(原稿カバー/自動原稿送りユニットオープン時) 簡単メイキャップ機能(コマンドシート方式画像編集)・初期設定・漢字表示LCD プログラムモード(9種類) スキップ給紙モード・連続モード・オンライン オートオンライン・オートプレスコントロール機能 |
| オプション機能 | 原稿自動搬送(自動原稿送りユニット装着時)・仕分け(テーブルマーク装着時) |
| RAM | 32MB |
| 対応プロトコル | TCP/IP, NetBEUI, IPX/SPX |
| 対応OS | Windows®95/98/Me、Windows®NT4.0/2000/XP/Server2003 |
| インターフェイス | 双方向パラレル(IEEE1284準拠)、イーサネット(100BASE-TX/10BASE-T) |
| ページ記述言語 | Raster Printer Language |
| 電源 | AC100V 50/60Hz 3.0A |
| 最大消費電力 | 約280W(省エネモード時8W) |
| 大きさ | 給紙台・排紙台使用時:1,360mm(W)×700mm(D)×1,035mm(H)* 給紙台・排紙台収納時:790mm(W)×700mm(D)×1,035mm(H)* テーブルのみ:560mm(W)×675mm(D)×395mm(H) |
| 質量 | 本体87kg、テーブル15kg |

*オプションの原稿カバータイプ1、テーブルタイプ20装着時

標準価格 1,260,000円(CD344PV本体のみ)(消費税別)

搬入設置料 25,000円(消費税別)

このカタログに掲載の全商品の価格、および料金には消費税は含まれておりません。ご購入の際には、消費税を別途申し受けますのでご了承ください。上記搬入設置料は弊社が設置した場合の実費例です。搬入設置料は搬入条件等により追加料金が必要になる場合があります。お客様のご要望による機械の移動は有償となります。※商品改良のため、仕様、外観は予告なしに変更することがありますのでご了承ください。※オプションのドラムユニットは、1色につき1ユニットが必要です。※原稿の先端から5mmはプリントできませんので、余白のある側をセットしてください。※製品及び、カラーサンプルの色は、印刷のため実際とは若干異なる場合があります。※このカタログの液晶表示画面は機能説明のためのもので、実際の画面とは異なります。※このカタログに掲載されている製品は、国内仕様のため海外では使用できません。※保守サービスのために必要な補修用性能部品の最低保有期間は本機製造中止後、7年間です。※入替機がある場合、別途引揚費用が必要になります。詳しくは別紙を参照してください。

※MicrosoftおよびWindows 95/98/Me、Windows NT4.0/2000/XP/Server2003は米国Microsoft Corporationの米国およびその他の国における登録商標または商標です。
※Windowsの正式名称はMicrosoft Windows Operating Systemです。
※その他のブランド名および製品名は、各社の商標もしくは登録商標です。

ご注意

- ①国内外で流通する紙幣・貨幣・政府発行の証券類、未使用の郵便切手・官製ハガキ、政府発行の印紙類などをコピーすることは、法律で禁止されています。
- ②著作権の対象となっている書籍、音楽、絵画、地図、図面、映画および写真などの著作物は、個人または、家庭内、その他これに準ずる限られた範囲内で使用するためにコピーする以外は禁じられています。

■サプライ

| 品名 | 標準価格 |
|--------------------------------------|---------------------------|
| マスターCDM-A3SQ | 12,600円(1箱=2巻:1巻=200版) |
| インクCDI-105(黒) | 15,000円(1箱=5個:1個=1,000ml) |
| インクCDI-61カラー(赤・青・緑) | 9,000円(1箱=5個:1個=600ml) |
| デジタル印刷機用 Ink Type VI(茶) | 9,000円(1箱=5個:1個=600ml) |
| デジタル印刷機用 Ink Type VI(灰・橙・栗・黄・青緑・紺・紫) | 10,500円(1箱=5個:1個=600ml) |

●カラーサンプル ※印刷のため実際の色とは若干異なります。

| | | | | | |
|---|---|---|----|---|---|
| 黒 | 赤 | 青 | 緑 | 茶 | 灰 |
| 橙 | 栗 | 黄 | 青緑 | 紺 | 紫 |

■オプション

| 品名 | 標準価格 |
|-----------------------------|----------|
| ドラムユニット A3-5 | 138,000円 |
| テーブルタイプ20 | 40,000円 |
| 原稿カバー タイプ1 | 8,000円 |
| 自動原稿送りユニット A-3 | 150,000円 |
| CD344PV専用排紙台タイプ2 | 35,000円 |
| プリストッカ(カード・ハガキ・小封筒用排紙台ユニット) | 185,000円 |
| テーブルマーク CD-91 | 30,000円 |
| キーカウンタ | 7,500円 |
| キーカウンタソケット | 5,400円 |

■プリストッカ



■ドラムユニット A3-5



■テーブルマーク CD-91



■キーカウンタ



安全にお使い頂くために



- ご使用前に使用説明書を良くお読みのうえ、正しくお使いください。
- 表示された正しい電源・電圧でお使いください。
- アース接続を確実に行ってください。故障や漏電の場合、感電のおそれがあります。
- 水、湿気、湯気、ほこり、油煙等の多い場所での使用や設置はしないでください。



■グリーン購入法の規格をクリア

CD344PVは国が定めるグリーン購入法の規格を満たしています。



地球環境に配慮して、このカタログには再生紙と大豆インクを使用しています。

ご用命は信用ある当社へ

コニカミノルタビジネステクノロジーズの生産事業所およびその生産関係会社の全てにおいてISO14001を取得しています。国内グループ販売会社の全拠点でも認証を取得しています。

〈国内総販売元〉

コニカミノルタ ビジネスソリューションズ株式会社
〒103-0023 東京都中央区日本橋本町1丁目5番4号

〈製造元〉

コニカミノルタ ビジネステクノロジーズ株式会社

——お問い合わせはフリーダイヤルでお気軽にどうぞ——

商品に関するお問い合わせについては

受付時間は土、日、祝日を除く9:00~12:00、13:00~17:00でお受けします。

当社に関するご要望、ご意見、ご相談、その他のお問い合わせについては

0120-805039

0120-510010 (お客様相談室)

■おこたわり 確認のためお問い合わせ内容を録音させていただいております。ご了承下さい。消耗品・修理・保守・サービスに関するお問い合わせは、ご購入いただいた弊社販売店へご連絡ください。

製品についての詳しい情報は、インターネットでご覧いただけます。 <http://bj.konicaminolta.jp>