

■ 6008の主な仕様

形式	デスクトップ
複写方式	間接静電方式
感光体種類	OPC
現像方式	乾式現像方式
定着方式	ヒートローラー方式
複写原稿	シート・ブック(オプション)
最大原稿サイズ	A1タテ、長尺コピー(最大幅610mm×長さ2,000mm)
複写サイズ	A1タテ～A4タテ、長尺コピー最長2,000mm
画像欠け幅	先端5mm以下、後端10mm以下、左右合計4mm以下
ウォームアップタイム	120秒以下(室温23℃)
ファーストコピー	15秒/A1(タテ)
複写速度	5.4m/分、3枚(A1タテ)/分 4枚(A1タテ)/分(オプションのロールフィーダー使用時)
複写倍率	1:1(±0.5%)
濃度調整	自動(EE)、マニュアル(10段階)
給紙方式	手差し+ロールフィーダー(オプション)
対応用紙坪量	51～134g/m ²
連続複写	1～10枚 (スイッチバック方式、A1タテ以下、ブックキャリア使用時不可)
余白調整	先端 ±99mm 後端 0～99mm(オプションのロールフィーダー使用時)
電源	AC100V・15A(50Hz・60Hz共通)
最大消費電力	1.45kW
大きさ	899(W)×570(D)×335(H) mm
質量	約62kg
機械占有寸法	899(W)×570(D) mm(本体のみ) 899(W)×680(D) mm(専用デスク・排紙トレイ装着時)

■ オプション仕様

ロールフィーダー

	RF-6008A	RF-6008B
用紙サイズ	幅594mm、420mm、297mm、210mm	
用紙長さ・収納段数	150m×1	150m×2
ロールカット方式	シンクロカット(297～2,000mm)、定寸カット(297、420、594、841mm)	
電源	本体から供給	
大きさ	898(W)×708(D)×770(H)mm	
質量	48kg	70kg
標準価格(税別)	190,000円	260,000円
取付料金	6,000円	6,000円

ブックキャリア

原稿種類	背張り製本(図面簡易製本)
原稿サイズ	A2～A4(見開きA1～A3)
原稿厚さ	見開き1～15mm(本厚さ2～30mm)
複写倍率	1:1±1.5%*(見開き中央部を除く)
大きさ	675(W)×252(D)×92(H)mm
質量	5kg
標準価格(税別)	78,000円

※複写倍率は原稿の厚さ、サイズ及び挿入/取り出し方法によっては記載数値をはずれる場合があります。

専用デスク

大きさ	849(W)×625(D)×755(H)mm
質量	16kg
標準価格(税別)	43,000円

 地球環境に配慮して、このカタログには再生紙と大豆油インキを使用しています。

6008標準価格(税別)

■本体 698,000円
搬入設置料金 25,000円
トナー(320g) 6,400円

6008保守サービス

6008をお買い上げいただきますと、保守サービス契約として、チャージシステム契約を締結していただきます。

チャージシステム

当社ではお客様に6008を安定した状態でお使いいただくため、定期保守サービスを提供し、点検及び部品交換をいたします。

	カウンター方式(月額)
基本料金(50m分含む)	2,600円
51m～300m	30円/m
301m以上	27円/m

※1カ月のコピーボリュームが基本料金分に満たない場合でも基本料金(月額)をお支払いいただきます。
※契約有効期限は契約日より最長5年間とし、5年経過後は再契約させていただきます。
※ご請求は、カウンター数値から算出され、1ヵ月単位で行います。
(ただし、通過運減方式により、各層の料金帯を必ず通過し、計算いたします。)

※表示価格は消費税抜きの価格です。消費税は別途申し受けます。
※記載の搬入設置料金は、標準的な搬入・設置条件で行った場合の料金です。
※記載の取付料金は、単体時のもので複数取付の場合にはそれぞれの取付料金が必要になります。
※複写機納入後に、上記オプションを追加取付の場合、別途運送費を申し受けますのでご了承ください。

●感光体ドラム料金は、本体価格に含まれず、保守サービス料金に含まれております。
定期点検は、チャージシステム料金に含まれるメンテナンスサービス料金により、保守サービスさせていただきます。なお、くわしくは担当窓口へお問い合わせください。
●製品改良のため、仕様及び外観の一部を予告なく変更する場合があります。あらかじめご了承ください。
●補修用性能部品の保有期間は、機械製造打ち切り後5年間です。

●注意
●紙幣、有価証券、郵便切手などは、その複写物を所有するだけでも、法律によって罰せられることがあります。
●著作権の目的となっている著作物は、個人的な範囲で使用する以外は、複写することを禁じられています。
●不正コピーが行われないように、管理責任者を設置し、運用いただくようお願いいたします。

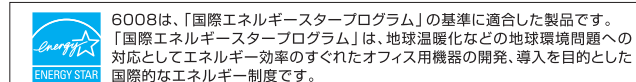

グリーン購入法に適合

グリーン購入法に定められたコピー機の判断基準と配慮基準に適合しています。

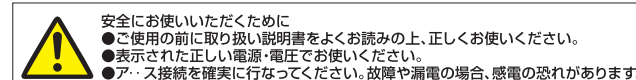
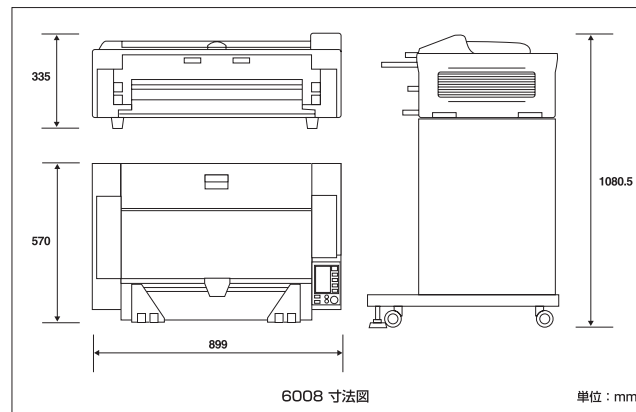

お問い合わせは、当社へ。

コニカミノルタビジネステクノロジーの生産事業所およびその生産関係会社の全てにおいてISO14001を取得しています。国内グループ販売会社の全拠点での認証を取得しています。

〈国内総販売元〉
コニカミノルタ ビジネスソリューションズ株式会社
〒103-0023 東京都中央区日本橋本町1丁目5番4号

〈お問い合わせはフリーダイヤルでお気軽にどうぞ〉
商品に関するお問い合わせについては
0120-805039
当社に関するご要望、ご意見、ご相談、その他お問い合わせについては
0120-510010 (お客様相談室)

■おことわり 確認のためお問い合わせ内容を録音させていただいております。ご了承ください。
消耗品・修理・保守・サービスに関するお問い合わせは、ご購入いただいた当社販売店へご連絡ください。

製品についての詳しい情報は、インターネットでご覧いただけます。 <http://bj.konicaminolta.jp>

本紙の記載内容は2006年9月現在のものです。



KONICA MINOLTA

6008

静電複写機

A1 COMPACT PPC



大判図面も簡単・スピーディーに鮮明コピー、コンパクト設計のA1対応普通紙コピーマシン。

余裕のA1サイズ対応、図面のコピーに便利な機能も充実

A1サイズ対応で大判図面もらくらくコピー。便利で使いやすい機能も充実した、コンパクト設計の普通紙コピーマシン。

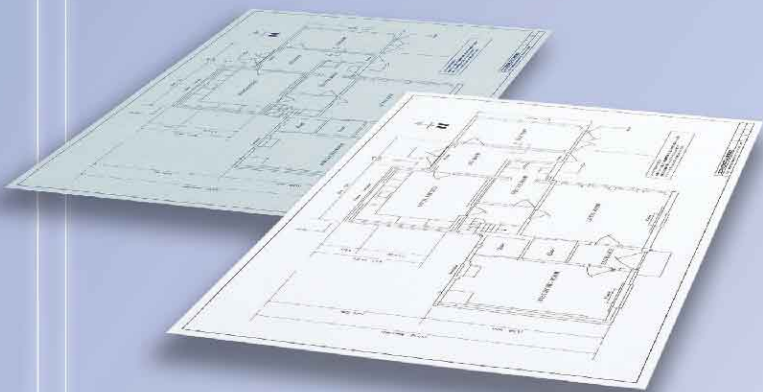

A1サイズで4枚/分*の快速コピー

最大A1サイズ(タテ)の図面を、4枚/分*の速さでコピーすることができます。コピーの枚数や、図面の枚数が多い場合でもスピーディーで効率のよいコピー作業が可能です。

*ロールフィーダー装着時(本体のみは3枚/分)

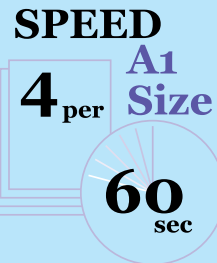

コンパクト設計

幅899mm×奥行570mm、ジヤゾ機感覚のコンパクトサイズを実現。オフィススペースを有効にいかすことができますので、SOHOや個人事務所などへの導入・設置も容易です。

SIZE

W-899mm
D-570mm
H-1,080.5mm

オート/マニュアルスタートを設定可能

原稿搬送はオート/マニュアルの2種類の設定が可能です。マニュアルでは、原稿をセットしてから、スタートボタンを押すため、セットミスによる巻き込みなどの失敗が防げます。オートでは、セットと同時に搬送がスタートします。



原稿の損傷を防止

当社従来製品と比べて、原稿挿入口の奥行きを30mm拡大。より確実に原稿をセットすることができ、搬送の安定性もアップしました。また、原稿くわえ込み機能により、セット後の原稿の落下も防止しています。

A1～A4サイズに対応

コピーサイズはA1～A4(タテ)まで幅広く対応しています。オプションのロールフィーダー装着により、最長2mの長尺コピーをとることも可能です。

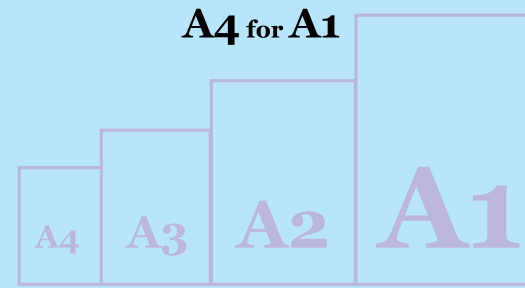

ウォームアップタイム120秒

当社従来機と比べて約33%減の120秒。待ち時間の短縮で、作業がより効率的になります。また、一定時間使用していない場合、自動的に電源が切れる省エネモードを搭載しています。

余白の調整も可能

コピー位置の調整により、ファイリングなどに便利な余白をつけることもできます。余白の幅は、コピーの先端部で±99mm、後端部分*で+99mmの

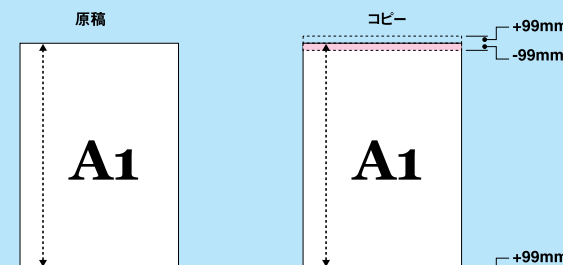

2ロール+手差しで3way給紙

オプションのロールフィーダー装着*により、ロール紙2段+手差しの3way給紙が可能です。普通紙とトレーシングペーパーなど異なる紙を2種類まで同時にセットしておくことができ、用紙交換の手間も軽減。コピー作業が効率よく行えます。

*RF-6008B使用



10枚までの連続コピーが可能*

オプションのロールフィーダー装着により、同一原稿を連続で10枚までコピーできるリピート機能を搭載(原稿移動式)。コピー枚数が多い場合も、効率よく作業が行えます。

*ブックキャリア装着時を除く

0.1%単位のズーム調整

原稿精度が求められる図面のコピーに適したズーム調整機能を搭載しています。簡単操作で原稿タテ方向に、0.1%単位での微調整が可能です。図面のコピーをより正確にとることができます。

ロールペーパーの交換もらくらく

新方式のロールフィーダー採用により、ロール紙の交換も簡単です。従来のようにロール紙に芯を通す必要はなく、左右にペーパーホルダを取り付け、受け台にセットするだけ。いつでも手間なく速やかに交換できます。



トナー交換も便利なカートリッジ式

カートリッジ式のトナーを採用。トナー交換もスピーディーに行うことができます。交換時のトナーの飛散も少なく、作業する人の手やマシンの周囲を汚しません。

製本図面などにはブックキャリア*

簡易製本した図面原稿もブックキャリアでそのままコピーできます。見開きの状態でA1サイズ～A3サイズ、厚さ1～15mm(閉じた状態で30mm)まで

専用デスク* & ロールフィーダー*

ロールフィーダーは1段と2段の2タイプ。カット方式は、4通りの固定された長さに合わせる定寸カットと、原稿読み取り時に検知した長さに合わせてカットするシンクロカットの2種類です。

*オプション



専用デスク

RF-6008A 1ロールタイプ

RF-6008B 2ロールタイプ