



KONICA MINOLTA

---

# magicolor<sup>®</sup> 7440

## インストレーションガイド

---

はじめにお読みください

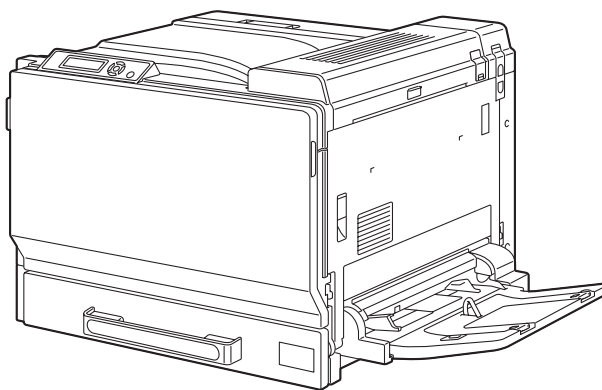

4039-9556-00  
1800809-014A

## はじめに

弊社プリンタをお買い上げいただきありがとうございます。magicolor 7440 は、Windows、TCP/IP ネットワーク環境でお使いいただくのに最適なプリンタです。

## ユーザー登録について

プリンタ本体には、ユーザー登録申込書が入っています。必要事項をご記入の上、弊社にご返送ください。

ユーザー登録の情報をもとに保証書を発行致しますので、かならずユーザー登録申込書をご返送頂けますようお願いいたします。

弊社の Web からもうユーザー登録を行うことができます。

## 登録商標および商標

KONICA MINOLTA、KONICA MINOLTA ロゴおよび PageScope は、コニカミノルタホールディングス株式会社の商標または、登録商標です。magicolor は、コニカミノルタビジネステクノロジー株式会社の商標または、登録商標です。

本書に記載されているその他の製品名は各社の商標または登録商標です。

## 著作権について

本書の著作権はコニカミノルタビジネステクノロジー株式会社に帰属します。書面によるコニカミノルタビジネステクノロジー株式会社の承諾なく、本書の一部または全部を複製もしくはいかなる媒体への転載、いかなる言語への翻訳をすることはできません。

Copyright © 2005 by KONICA MINOLTA BUSINESS TECHNOLOGIES, INC., Marunouchi Center Building, 1-6-1 Marunouchi, Chiyoda-ku, Tokyo, 100-0005, Japan. All Rights Reserved.

## 本書について

本書は、改良のため予告なしに変更することがあります。本書の内容に関しては、誤りや記述漏れのないよう万全を期して作成しておりますが、本書中の不備についてお気づきのことがありましたら、お買い求めの販売店にご連絡ください。

コニカミノルタビジネステクノロジー株式会社は、本書による特定の商用などの目的に対する利用についての保証はいたしておりません。

本書の記載事項からはずれて本機を操作・運用したことによる偶然的損害、特別・重大な損害などの影響について、コニカミノルタビジネステクノロジー株式会社は保証・責任を負いかねますのでご了承ください。

## ソフトウェア使用許諾契約書

本パッケージにはコニカミノルタビジネステクノロジー株式会社（以下、「KMBT」）より提供される、プリンタシステムの一部を構成するソフトウェア、特殊な暗号化フォーマットにデジタルコード化された機械可読アウトラインデータ（以下、「フォントプログラム」）、その他プリンティングソフトウェアと連動しコンピュータシステム上で動作するソフトウェア（以下、「ホストソフトウェア」）、そして関連する説明資料（以下、「ドキュメンテーション」）が含まれています。

本契約において「本ソフトウェア」とはプリンティングソフトウェア、フォントプログラム、ホストソフトウェアの総称で、それら全てのアップグレード版、修正版、追加版、複製物を含みます。

本ソフトウェアは以下の条件の下でお客様にご使用いただいております。

以下ご同意くださった場合に限り、本ソフトウェア及びドキュメンテーションを使用することのできる非独占的、譲渡不可のライセンスを KMBT により付与いたします。

1. お客様は、お客様の日常業務での使用目的に限り、本ソフトウェアおよび、それに伴うフォントプログラムを使用することができます。
  2. 上記 1. に定義されているフォントプログラムのライセンスに加え、お客様は、フォントの重み、スタイル、文字・数字・シンボルのバージョンをプリンティングソフトウェアを使用するコンピュータにおいて再生表示することができます。
  3. お客様はバックアップ用にホストソフトウェアをひとつ複製することができます。ただし、その複製物はいかなるコンピュータにおいてもインストールあるいは使用されないことを条件とします。ただし、プリンティングソフトウェアが実行されているプリンティングシステムと使用するときに限り、ホストソフトウェアを複数のコンピュータにインストールすることができます。
  4. 本契約の元、お客様はライセンシーとしてのソフトウェア及びドキュメンテーションに対する権利及び所有権を第三者（以下、譲受人）に譲渡することができます。ただし、お客様が当該譲受人にソフトウェアやドキュメンテーションおよびそれらの複製物の全てを譲渡し、当該譲受人が本契約の諸条件について同意している場合に限りです。
  5. お客様はソフトウェアやドキュメンテーションを変更、改作、翻訳したりすることはできません。
  6. お客様は本ソフトウェアを改造、逆アセンブル、暗号解読、リバースエンジニアリング、逆コンパイルすることはできません。
  7. 本ソフトウェア、ドキュメンテーション、及びそれらの複製物に対する権利および所有権その他の権利は全て KMBT 及びそのライセンサーに帰属します。
  8. 商標は、商標の所有者名を明示し、容認された商標慣行に従って使用されるものとします。商標の使用は、本ソフトウェアによって生成された印刷出力の識別を目的とする場合に限られます。いかなる商標であっても、こうした使用によって当該の商標の所有権がお客様に付与されることはありません。
  9. お客様は、ご自身が使用されない本ソフトウェアあるいはその複製物、または未使用の記憶媒体に収められた本ソフトウェアを貸与、リース、使用許諾、譲渡することはできません。ただし、上述の、全てのソフトウェア及びドキュメンテーションを永久的に譲渡する場合を除きます。
  10. KMBT 及びそのライセンサーは、損害が生じる可能性について報告を受けていたとしても、本ソフトウェアの使用に付随または関連して生ずる間接的、懲罰的あるいは実害、利益損失、財産損失についていかなる場合においても、また第三者からのいかなるクレームに対しても一切の責任を負いません。KMBT 及びそのライセンサーは、本ソフトウェアの使用に関して、明示であるか黙示であるかを問わず、商品性または特定の用途への適合性、所有権、第三者の権利を侵害しないことへの保証を含むがこれに限定されず、すべての保証を否認します。ある国や司法機関、行政によっては付随的、間接的、あるいは実害の例外あるいは限定が認められず、お客様に上記の制限はあてはまらない場合もあります。
  11. Notice to Government End Users（本規定に関して：本規定は米国政府機関のエンドユーザー以外の方には適用されません。）The Software is a “commercial item,” as that term is defined at 48 C.F.R.2.101, consisting of “commercial computer software” and “commercial computer software documentation,” as such terms are used in 48 C.F.R. 12.212. Consistent with 48 C.F.R. 12.212 and 48 C.F.R. 227.7202-1 through 227.7202-4, all U.S. Government End Users acquire the Software with only those rights set forth herein.
  12. 本ソフトウェアをいかなる国においても輸出管理に関連した法規制に違反した形で輸出することはできません。
-

---

# もくじ

---

<b>お使いになる前に</b> .....	<b>1</b>
内容物の確認 .....	1
設置スペース .....	2
設置場所 .....	2
プリンタの設置 .....	4
電源の投入 .....	16
CD-ROM の起動 .....	17
CD-ROM の構成 .....	18
Software Utilities CD-ROM .....	18
Documentation CD-ROM .....	19
<b>必要なシステム</b> .....	<b>20</b>
ネットワーク接続の場合の準備 .....	21
DHCP を使用する場合 .....	21
アドレスを手動設定する場合 .....	22
<b>プリンタドライバのインストール</b> .....	<b>26</b>
接続方法によるインストール手順 .....	26
ネットワーク接続の場合 .....	29
ローカル (USB) 接続の場合 .....	33
Windows XP/Server 2003 をお使いの場合 .....	36
Windows 2000 をお使いの場合 .....	40

Windows Me をお使いの場合 .....	44
Windows 98SE をお使いの場合 .....	51
ローカル（パラレル）接続の場合 .....	60
印刷環境の設定と確認 .....	62
<b>ユーザー登録（オンライン登録） .....</b>	<b>64</b>
<b>プリンタ管理ユーティリティのインストール（Windows） .....</b>	<b>65</b>
<b>PageScope Net Care のインストール（Windows） .....</b>	<b>70</b>
<b>サプライ品の注文 .....</b>	<b>73</b>
<b>マニュアル .....</b>	<b>74</b>
<b>初期設定 .....</b>	<b>75</b>
プリンタドライバの設定 .....	75
Windows XP Home Edition をお使いの場合 .....	75
Windows XP Professional/Server 2003 をお使いの場合 .....	75
Windows 2000 をお使いの場合 .....	76
Windows Me/98SE をお使いの場合 .....	76
Windows NT4.0 をお使いの場合 .....	76

# お使いになる前に



## ご注意

プリンタは約 59 kg あります（消耗品を含む）。プリンタを持ち上げて移動するときは、必ず 2 人以上で行ってください。

## 内容物の確認

内容物がすべて揃っていることを確認してください。

- プリンタ
- トナーカートリッジ
- イメージングユニット
- 右下カバー
- magicolor 7440 Software Utilities CD-ROM
- magicolor 7440 Documentation CD-ROM
- ユーザー登録申込書
- セーフティインフォメーションガイド
- インストラクションガイド（本書）



コンピュータとの接続ケーブルは含まれていません。販売店またはコンピュータショップにてお買い求めください。

## 設置スペース

操作、消耗品の交換、点検などの作業を容易にするため、下図の設置スペースを確保してください。

正面図

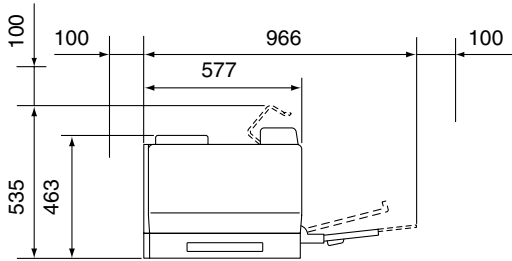

右側面図

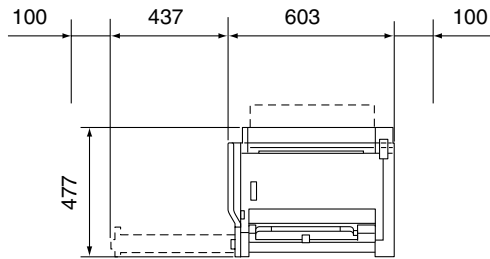

単位:mm

## 設置場所

- プリンタ（消耗品、用紙を含む）の重量に耐えられる場所に設置してください。

構成	質量
プリンタ本体	約 51 kg
消耗品（トナーカートリッジやドラムカートリッジなど）を含むプリンタ本体	約 59 kg

次のような場所に設置してください。

- 表面が固く、平らで、安定して、水平な（本体周辺がすべて  $1^\circ$  以下の傾きの）場所。
- アース接地されている専用のコンセントに近い場所。
- お使いのコンピュータに近い場所。

- 使いやすさと適度な換気のため、十分に広い場所。
- 周囲の温度が 10℃～35℃、湿度が 15%～85%。

次のような場所には設置しないでください。

- 直射日光の当たる場所。
- 暖房機や冷房機が近くにあり、温度差、湿度の差が激しい場所。
- 風の吹く場所やほこりの多い場所。
- 直火のある場所や燃えやすい場所。
- 高電流の機器と同じコンセントに接続しないでください。
- コピー機やエアコンなどノイズが発生する機器や、冷蔵庫など強い磁力や電磁力の発生する機器に近い場所。
- 水、水道管、液体（飲物）の入った容器類、腐食性薬品や腐食性ガス（アンモニアなど）に近い場所。
- クリップやホッチキスの針などの細かい金属物が散らばっている場所。
- 激しい振動が起こる場所。



設置場所が水平かどうかは、普通の丸い鉛筆で確認できます。鉛筆が転がれば、その場所は水平ではないということです。ケーブルなどの障害物がプリンタの下にはさまらないように注意し、プリンタが水平になるようにしてください。

- 温度差の激しい環境にプリンタを設置または移動した場合、プリンタ内部で結露が起こり、印刷品質が低下する可能性があります。結露が起こった場合は、使用する前に約 1 時間置いてその環境に適応させてください。
- プリンタが設置してある部屋で、加湿器や蒸発機を利用する場合は、精製した水または蒸留水を使用してください。水の中の不純物が空气中に放出されると、プリンタ内部に溜まり、印刷品質低下の原因になります。

## プリンタの設置



プリンタを移動または発送するときのために、梱包材や保護材は保管しておくことをお薦めします。

- 1 梱包箱の上フタを開いて、magicolor 7440 Software Utilities CD-ROM、magicolor 7440 Documentation CD-ROM、トナーカートリッジ、イメージングユニット、右下カバー、本書、保護材などの内容物を取り出します。  
梱包箱を上へ引き上げて取り外します。
- 2 ポリエチレン袋をプリンタから取り外します。

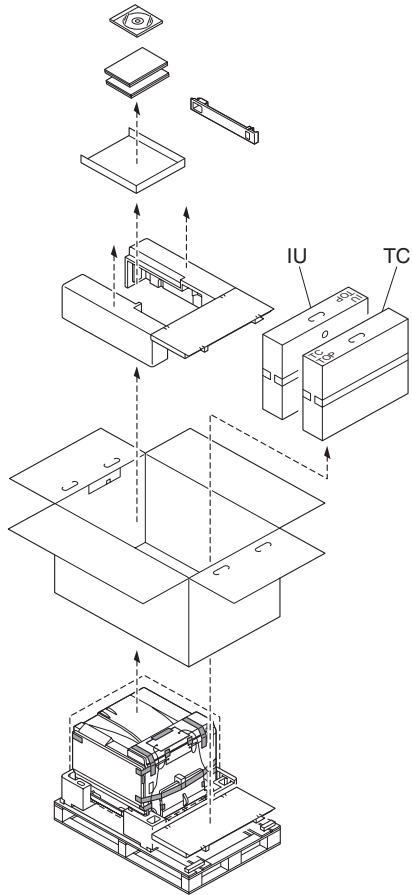

- 3 上部のラベルを固定している保護テープを取り、ラベルを取り外します。

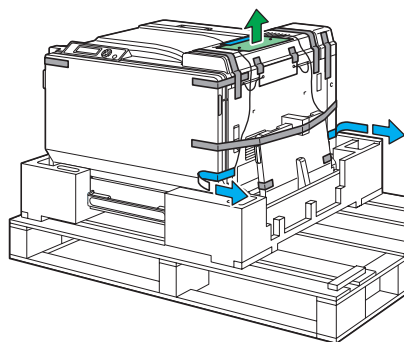

- 4 図に示す位置に手をかけ、2人以上でプリンタを箱から持ち上げ、水平で頑丈な場所に置きます。



ご注意

必ず正しい位置に手をかけてプリンタを持ち上げてください。指定位置以外を持ち上げた場合、プリンタの損傷や落下の危険があります。

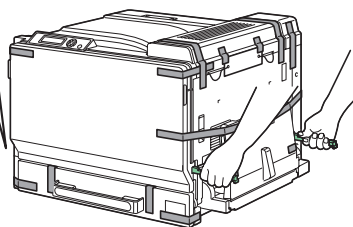
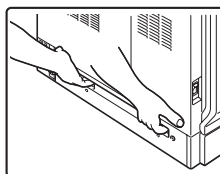

- 5 プリンタの外装部を固定している保護テープをすべて取り外します。

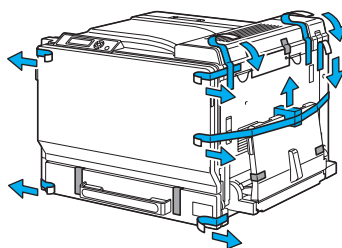

- 6 手差しトレイを開き、保護テープを取り外します。

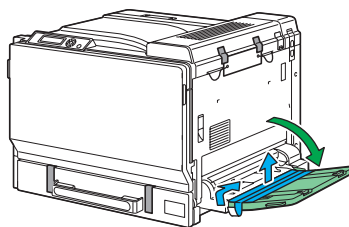

7 前ドアを開きます。

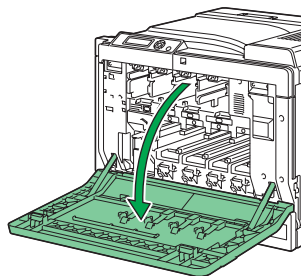

8 同梱のトナーカートリッジの箱を開き、箱から取り出します。

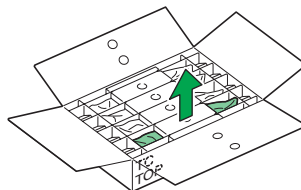

9 トナーカートリッジからテープと保護材をすべて取り外します。

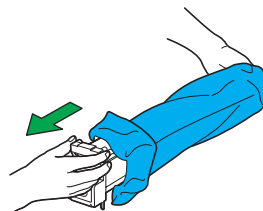

10 トナーカートリッジを両手で持ち、図のように5～10回振ります。

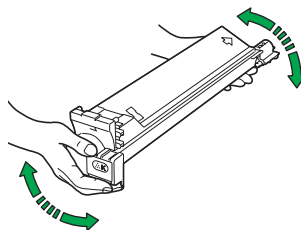

- 11 本体のマークとトナーカートリッジのマークを合わせ、トナーカートリッジを本体に挿入します。



挿入口の色とトナーカートリッジの色が合っていることを確認してください。

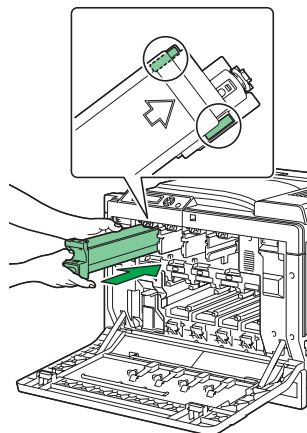

- 12 図に示す位置を押し、カチッと音がするまで確実に押し込みます。

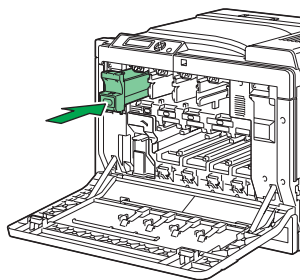

- 13 同様の手順で、全てのトナーカートリッジを挿入します。

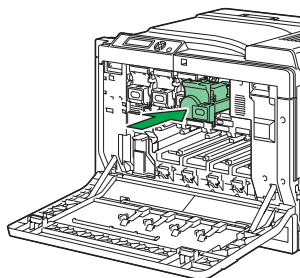

- 14 同梱のイメージングユニットの箱を開き、箱から取り出します。

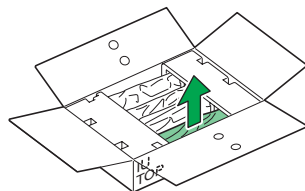

- 15 イメージングユニットを両手で持ち、図のように2回振ります。

 左右とも同じ操作を行ってください。

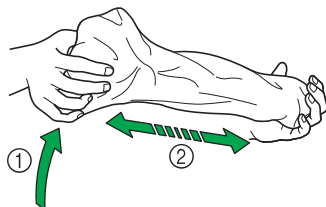
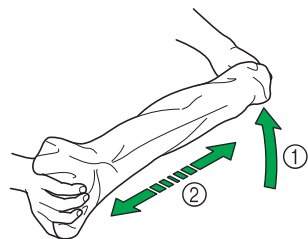

- 16 イメージングユニットからテープ、保護材、保護カバーをすべて取り外します。

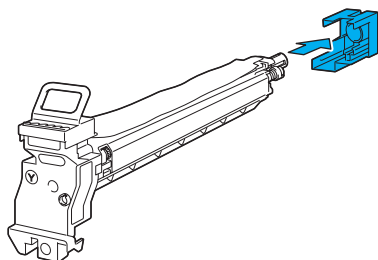
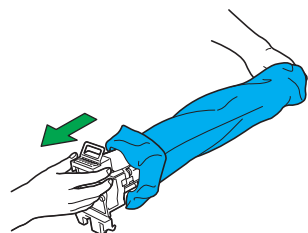

17 イメージングユニットを本体に奥まで挿入します。



挿入口の色とイメージングユニットの色が合っていることを確認してください。

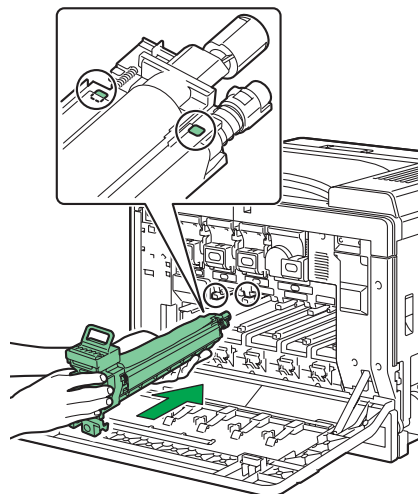

18 一方の手でイメージングユニットを押さえながら、イメージングユニットの保護フィルムをまっすぐ、ゆっくりと引き抜きます。

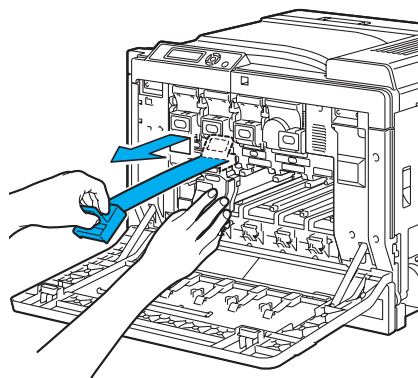

- 19 図に示す位置を押し、カチッと音がするまで確実に押し込みます。

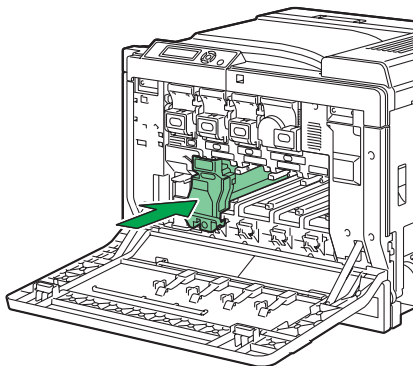

- 20 同様の手順で、全てのイメージングユニットを挿入します。

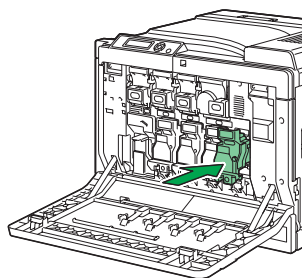

- 21 前ドアを閉じます。

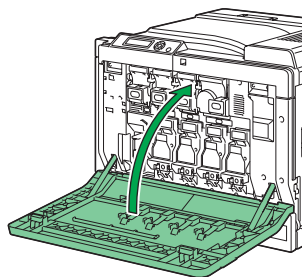

- 22 右ドアを開き、テープを取り外します。

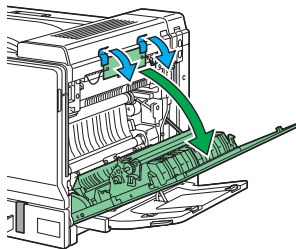

- 23 定着カバーを開きます。

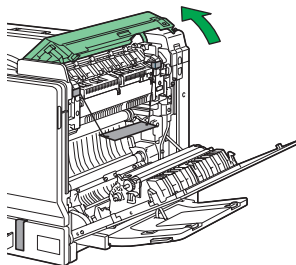

- 24 定着ユニットからテープを取り外します。

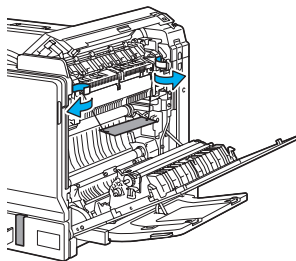

- 25 定着ユニットの固定材を上方向に回転させます。

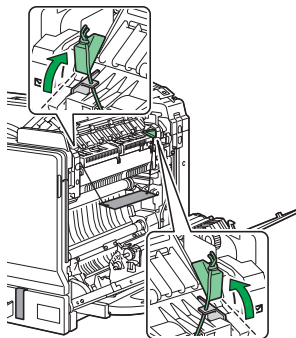

- 26 定着ユニットの固定材を取り外します。

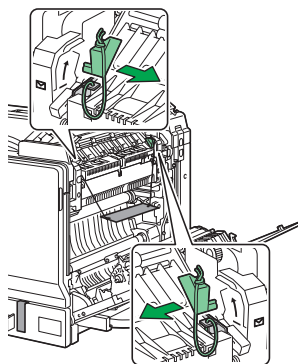

- 27 レバーを上方向に押し上げます。

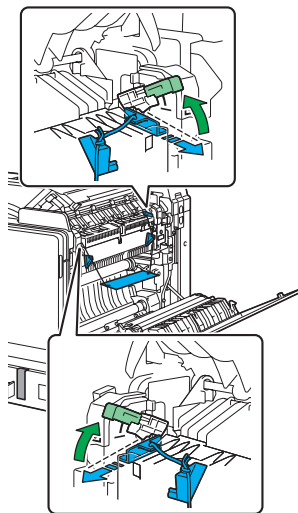

- 28 定着カバーを閉じ (①)、右ドアを閉じます (②)。

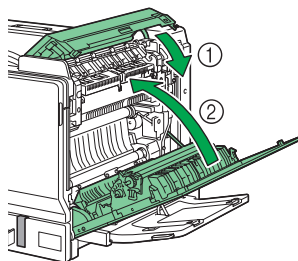

## 29 トレイを引き出します。

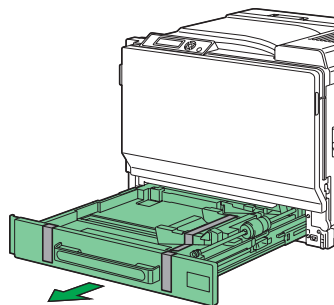

## 30 トレイから保護テープ（3箇所）と保護材（1箇所）を取り外します。

### ⚠️ ご注意

給紙ローラーの表面には手を触れないようご注意ください。もし手で触れてしまった場合は、乾いた布でローラーの表面の汚れを拭きとってください。

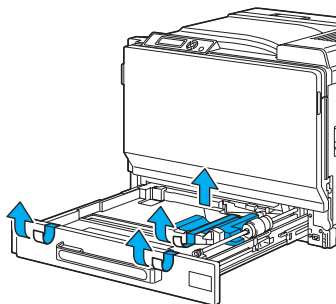

## 31 押し上げ板をロックするまで押し下げます。

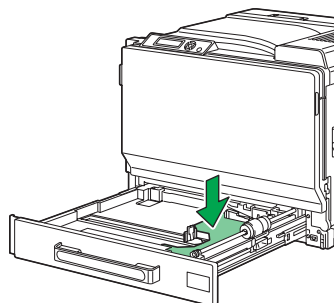

- 32** ロック解除レバーを押しながら、用紙ガイドを広げます。

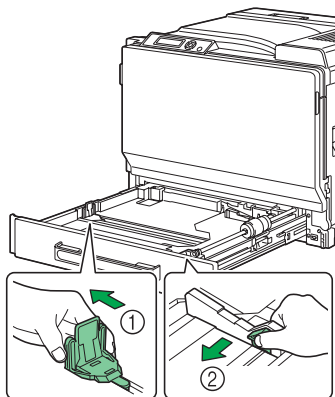

- 33** 印刷したい面を上向きにして用紙をセットします。

 手差しトレイの用紙のセットについては「magicolor 7440 ユーザーズガイド」をごらんください。

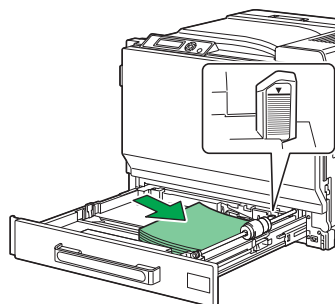

- 34** 用紙ガイドを用紙の幅に合わせてます。

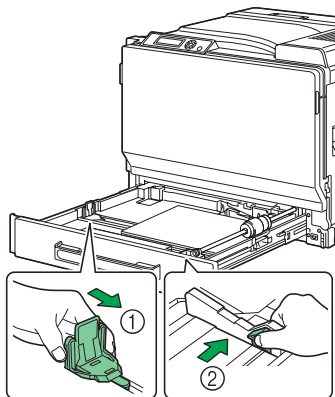

35 トレイを閉じます。

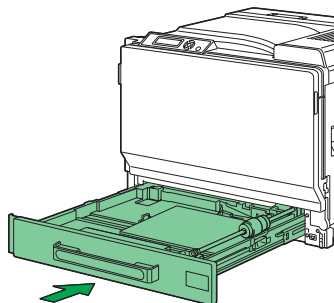

36 右下カバーを取り付けます。

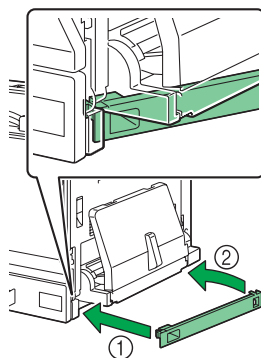

## 電源の投入

### ご注意

プリンタのオプション（給紙ユニット、両面プリントユニット）をご購入いただいた場合は必ず、プリンタの電源を入れる前に装着してください。装着方法については「magicolor 7440 ユーザーズガイド」（Documentation CD-ROM 内の PDF マニュアル）をごらんください。

- 1 プリンタの電源がオフになっていることを確認します。
- 2 電源ケーブルをコンセントに接続します。

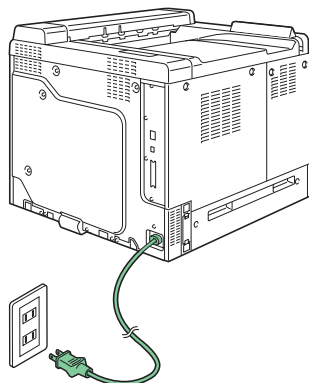

- 3 プリンタの電源をオンにします。

ウォームアップ（平均 99 秒）の後、操作パネルの「印刷可」ランプが点灯します。

プリンタの電源を入れてウォームアップ終了後でも「印刷可」ランプが点灯しない場合は、電源ケーブルの接続をもう一度確認してください。

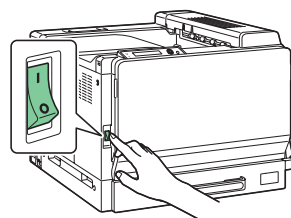

## 4 プリンタドライバをインストールするため、プリンタの電源をオフにします。

 プリンタドライバをインストールする場合は、プリンタの電源を必ずオフにしてください。プリンタドライバのインストールについては、「プリンタドライバのインストール」(p.26)をごらんください。

## CD-ROM の起動



1 コンピュータの電源をオンにして、Windows を起動します。

2 magicolor 7440 Software Utilities CD-ROM を CD-ROM/DVD ドライブに入れます。

インストールプログラムが自動的に起動し、はじめに画面が表示されます。

3  ボタンをクリックして次の画面（メインメニュー画面）に進みます。

インストールプログラムで使用するボタンは次のとおりです。

-  : 次の画面に進みます
-  : インストールプログラムを終了します
-  : 前の画面に戻ります

 インストールプログラムが自動的に起動しない場合は、CD-ROM 中の setup アイコンをダブルクリックしてください。

4 メインメニュー画面からお好みの項目を選択します。

各メニューの内容は、「CD-ROM の構成」(p.18)をごらんください。



# CD-ROM の構成

## Software Utilities CD-ROM

CD-ROM 構成の項目	説明
プリンタセットアップ	プリンタドライバをインストールできます。詳細は「プリンタドライバのインストール」(p.26)をごらんください。
ユーザー登録	コンピュータの Web ブラウザからユーザー登録を行うことができます。詳細は「ユーザー登録 (オンライン登録)」(p.64)をごらんください。
その他のソフトウェア	Crown Print Monitor+ (Crown プリントモニタ +)、Status Monitor (ステータスマニタ)、PageScope Network Setup をインストールできます。詳細は「プリンタ管理ユーティリティのインストール (Windows)」(p.65)をごらんください。
PageScope Net Care	PageScope Net Care をインストールできます。詳細は「PageScope Net Care のインストール (Windows)」(p.70)をごらんください。
サプライ品の注文	コンピュータの Web ブラウザからサプライ品を注文できます。詳細は「サプライ品の注文」(p.73)をごらんください。



その他のソフトウェア以外のユーティリティとして PageScope NDPS Gateway、Peer to Peer Printing Tool、PageScope Plug and Print をインストールできます。インストールするには、Software Utilities CD-ROM の各ユーティリティフォルダ内の setup アイコンをダブルクリックし画面の指示に従ってください。各ソフトウェアの詳細は、Utilities/各ユーティリティ/Readme、Manual 内の Readme、PDF マニュアルをごらんください。

## Documentation CD-ROM

CD-ROM 構成の項目	説明
インストレーションガイド	プリンタの開梱からセットアップまでの手順を説明しています（本書）。
リファレンスガイド	ネットワークの設定、プリンタ管理ユーティリティなどについて説明しています。
サービス&サポート	サポート情報を掲載しています。
ユーザズガイド	本機で印刷するための設定や操作、用紙のセット、消耗品の交換方法など日常の使いかた全般について説明しています。

## 必要なシステム

- コンピュータ：  
Pentium 2：400 MHz 以上の CPU を搭載した IBM PC/AT 互換機  
(Pentium 3：500 MHz 以上を推奨)
- オペレーティングシステム：
  - Microsoft Windows XP Home Edition/Professional (Service Pack 1 以降；Service Pack 2 以降を推奨)，Windows Server 2003, Windows 2000 (Service Pack 4 以降)，Windows Me, Windows 98SE, Windows NT4.0 (Service Pack 6)
- 空きハードディスク容量：
  - 約 20 MB (プリンタドライバとステータスマニタ)
  - 約 128 MB (画像処理)
- メモリ：  
OS が推奨する以上
- CD-ROM/DVD ドライブ
- インターフェース：
  - 10Base-T/100Base-TX/1000Base-T イーサネット (Ethernet) インターフェースポート
  - USB 2.0 以上準拠インターフェースポート
  - パラレル (IEEE1284) ポート



USB 接続でお使いの場合、以下の条件を満たしている必要があります。

お使いのコンピュータに、Windows XP Home Edition/Professional, Windows Server 2003, Windows 2000, Windows Me, Windows 98SE がインストールされていること。

## ネットワーク接続の場合の準備

プリンタをネットワークに接続してお使いになる場合、プリンタに IP アドレスが割り当てられている必要があります。2 種類の方法のいずれかで設定を行います。詳しくは「magicolor 7440 リファレンスガイド」(Documentation CD-ROM 内の PDF マニュアル) をごらんください。

- DHCP を使用する場合
- アドレスを手動設定する場合

### DHCP を使用する場合

お使いのネットワークで DHCP (Dynamic Host Configuration Protocol) を使用している場合は、プリンタの電源をオンにすると、DHCP サーバによってプリンタの IP アドレスが自動的に割り当てられます。

 プリンタの IP アドレスが自動的に設定されない場合は、プリンタの設定で DHCP が使用可能になっているかを確認してください (印刷メニュー / 設定リスト)。DHCP が使用可能になっていない場合は、「インターフェイス メニュー / イーサネット / TCP/IP / DHCP/BOOTP」で設定を「オン」にしてください。

- 1 プリンタをネットワークに接続します。

10Base-T/100Base-TX/1000Base-T ケーブルのコネクタ (RJ45) を、プリンタのインターフェイスパネルのイーサネットポートに差し込んで、プリンタをネットワークに接続します。

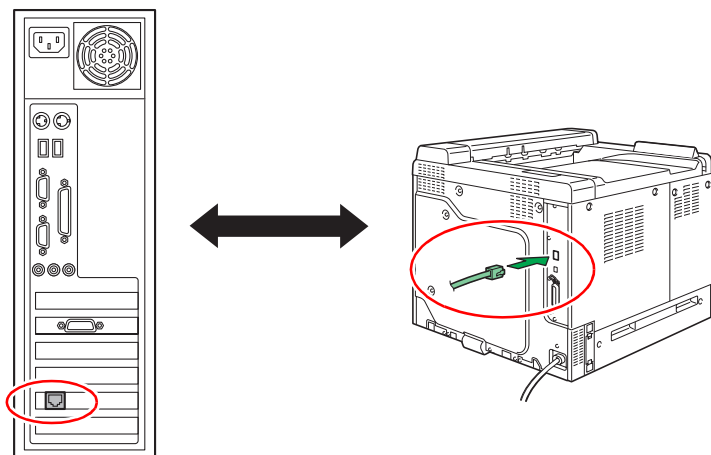

- 2 コンピュータとプリンタの電源をオンにします。  
プリンタのメッセージ画面に「印刷可」と表示されます。

## アドレスを手動設定する場合

以下の方法で、プリンタの IP アドレス、サブネットマスク、ゲートウェイを手動で設定変更することができます。



手動で IP を設定する場合は、「インターフェイス メニュー / イーサネット / TCP/IP / DHCP/BOOTP」で設定を「オ」にしてください。

### ご注意

**プリンタの IP アドレスを変更する場合は、必ずネットワーク管理者に連絡してください。**

#### 1 プリンタをネットワークに接続します。

10Base-T/100Base-TX/1000Base-T ケーブルのコネクタ (RJ45) を、プリンタのインターフェースパネルのイーサネットポートに差し込んで、プリンタをネットワークに接続します。

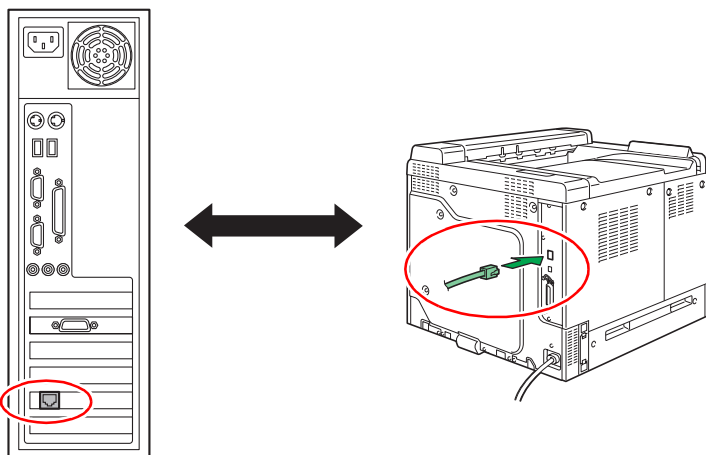

#### 2 コンピュータとプリンタの電源をオンにします。

プリンタのメッセージ画面に「印刷可」と表示されます。







### 3 IP アドレスの設定を行います。

押すキー	ディスプレイ (このように表示されるまで)
	印刷可
* メニュー 選択 ↓	保存 / 印刷メニュー オプションのハードディスクが装着されていない場合 : 印刷メニュー
▽	インターフェイス メニュー
* メニュー 選択 ↓	ジョブタイムアウト
▽	イーサネット
* メニュー 選択 ↓	TCP/IP
* メニュー 選択 ↓	有効
▽	IP アドレス
* メニュー 選択 ↓	IP アドレス 000.000.000.000
◀、▶ キーを押して 3 桁の数値 4 つの間を移動させます。 ▲、▼ キーを押して各桁の数値を増減させます。	
* メニュー 選択 ↓	IP アドレス XXX.XXX.XXX.XXX

- 4 サブネットマスクとゲートウェイを設定しない場合は、手順6にすすんでください。







サブネットマスクを設定せずにゲートウェイを設定する場合は、手順5にすすんでください。

サブネットマスクを設定する場合は、以下の操作を行います。



押すキー	ディスプレイ（このように表示されるまで）
	サブネット マスク
	サブネット マスク 255.255.000.000
<p>、 キーを押して 3 桁の数値 4 つの間を移動させます。</p> <p>、 キーを押して各桁の数値を増減させます。</p>	
	サブネット マスク XXX.XXX.XXX.XXX

- 5 ゲートウェイを設定しない場合は、手順6にすすんでください。

ゲートウェイを設定する場合は、以下の操作を行います。

押すキー	ディスプレイ（このように表示されるまで）
	ゲートウェイ
	ゲートウェイ 000.000.000.000
<p>、 キーを押して 3 桁の数値 4 つの間を移動させます。</p> <p>、 キーを押して各桁の数値を増減させます。</p>	
	ゲートウェイ XXX.XXX.XXX.XXX

- 6 設定変更を保存し、プリンタを再起動します。

押すキー	ディスプレイ（このように表示されるまで）
キャンセル 	キャンセル  キーを 2 回押すと、プリンタが再起動されます。

- 7 設定リストページを印刷し、IP アドレス、サブネットマスク、ゲートウェイが正しく設定されているかを確認します。

押すキー	ディスプレイ（このように表示されるまで）
	印刷可
* メニュー 選択 ↓	保存 / 印刷メニュー オプションのハードディスクが装着されていない場合： 印刷メニュー
▽	印刷メニュー
* メニュー 選択 ↓	設定リスト
* メニュー 選択 ↓	印刷
* メニュー 選択 ↓	

プリンタのメッセージ画面に「印刷可」と表示されます。

# プリンタドライバのインストール

## 接続方法によるインストール手順

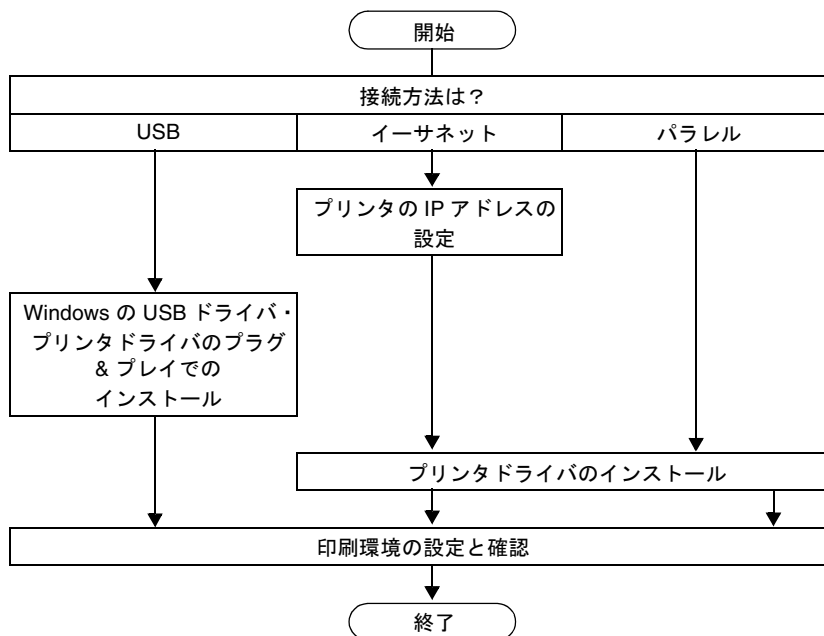

- 上図は、初めて magicolor 7440 用のソフトウェアをインストールする場合の手順を示しています。



## ご注意

**USB 接続の場合は画面の指示があるまで、プリンタとコンピュータをケーブルで接続しないでください。**

お使いの OS にあわせて、プリンタドライバをインストールします。

1 コンピュータの電源をオンにして、Windows を起動します。

2 magicolor 7440 Software Utilities CD-ROM を CD-ROM/DVD ドライブに入れます。

インストールプログラムが自動的に起動し、はじめに画面が表示されます。

3  ボタンをクリックして次の画面（メインメニュー画面）に進みます。

4 メインメニュー画面から「プリンタセットアップ」をクリックします。



- 5 ソフトウェア使用許諾契約画面が表示されますので、内容をお読みください。「受諾する」を選択して「次へ」ボタンをクリックします。

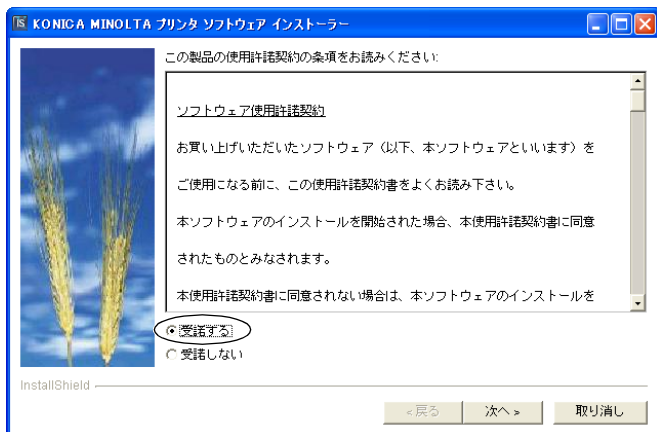

 「受諾しない」を選択した場合、メインメニュー画面に戻ります。

- 6 内容を確認して「次へ」ボタンをクリックします。

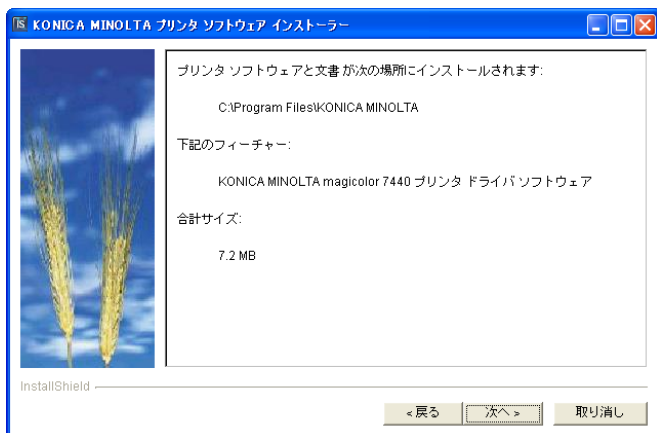

- 7 プリンタを使用する環境や OS にあわせて接続タイプを選択します。

ネットワーク接続の場合	p. 29 へ
ローカル (USB) 接続の場合	p. 33 へ
ローカル (パラレル) 接続の場合	p. 60 へ

 プリンタドライバのインストール後に「プリンタオプション」が表示されます (p. 62)。

## ネットワーク接続の場合



ネットワークに接続してお使いになる場合、あらかじめ、10Base-T/100Base-TX/1000Base-T ケーブルをイーサネットポートに接続し、プリンタに IP アドレスが割り当てられている必要があります。詳しくは「ネットワーク接続の場合の準備」(p.21)をごらんください。

### 1 「ネットワーク」を選択し、[次へ] ボタンをクリックします。

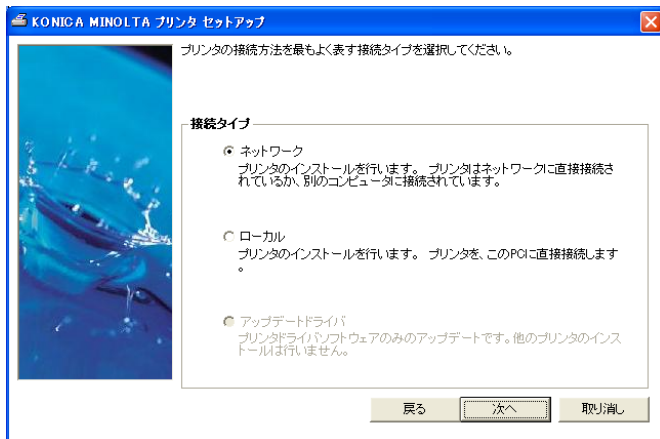

### 2 「ネットワーク接続可能プリンタ」を選択し、[次へ] ボタンをクリックします。

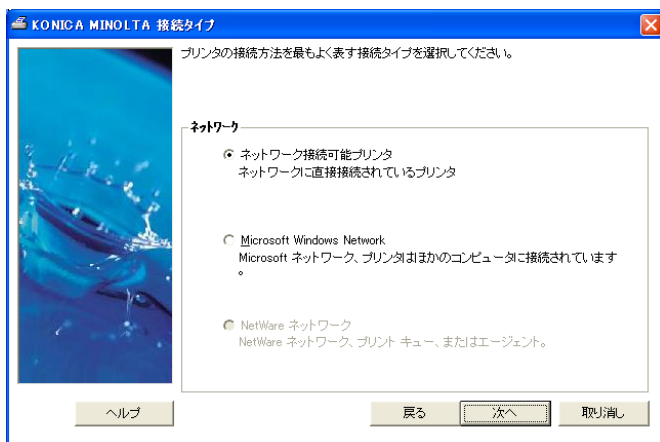

すでにプリンタがネットワーク上で共有設定されている場合、「Microsoft Windows Network」を選択します。

### 3 プリンタの検索方法を選択し、[次へ] ボタンをクリックします。

- プリンタの IP アドレスやハードウェアアドレスが不明の場合、「**プリンタリストからプリンタを検索します**」を選択します。通常この検索方法を選択します。
- プリンタの IP アドレスが分かっている場合、「**IP アドレスでプリンタを検索します**」を選択し、IP アドレスを入力します。
- プリンタのハードウェアアドレス（MAC アドレス）が分かっている場合、「**ハードウェアアドレスでプリンタを検索します**」を選択し、ハードウェアアドレスを入力します。



ハードウェアアドレスは、設定リストページで確認できます。設定リストページの印刷方法については、25 ページの手順 7 をごらんください。

- 一時的にプリンタがネットワークに接続されていない場合、「**検索回避**」を選択し、任意に設定した IP アドレスを入力します。



「**検索回避**」を使用する場合、プリンタの検索は行われず、設定した IP アドレスからプリンタが特定されます。手順 4 のデバイスリストは表示されませんので、手順 5 へ進みます。

- 4 デバイスリストからプリンタを選択し、[次へ] ボタンをクリックします。

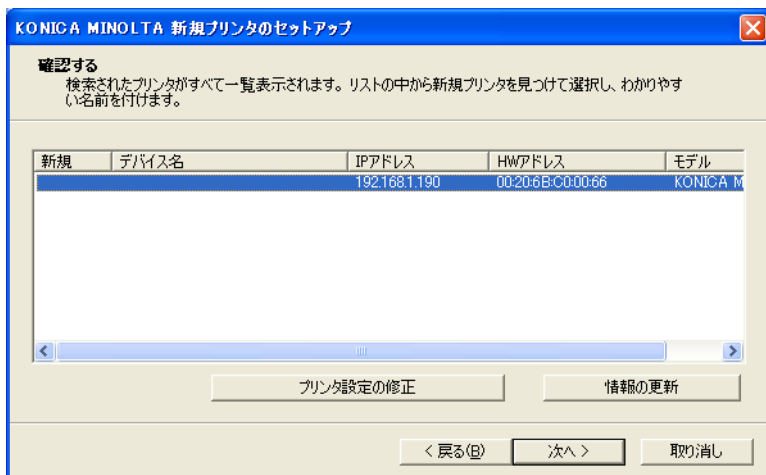

- [情報の更新] ボタンをクリックすると、検索されたプリンタの情報が最新のものに更新されます。
- デバイスリストからプリンタを選択し、[プリンタ設定の修正] ボタンをクリックすると、下記の画面が表示され、プリンタの設定を変更できます。設定変更後 [変更の送信] ボタンをクリックしてください。



ここでは、「プリンタ名」、「IP アドレス」、「デフォルトルータ」、「サブネットマスク」の設定を変更できます。

- 5 プリンタドライバリストからプリンタドライバを選択し、[次へ] ボタンをクリックします。



プリンタドライバのインストール後、「印刷環境の設定と確認」(p.62)へ進みます。

## ローカル（USB）接続の場合



ご注意

画面の指示があるまで、プリンタとコンピュータをケーブルで接続しないでください。

1 「ローカル」を選択し、[次へ] ボタンをクリックします。

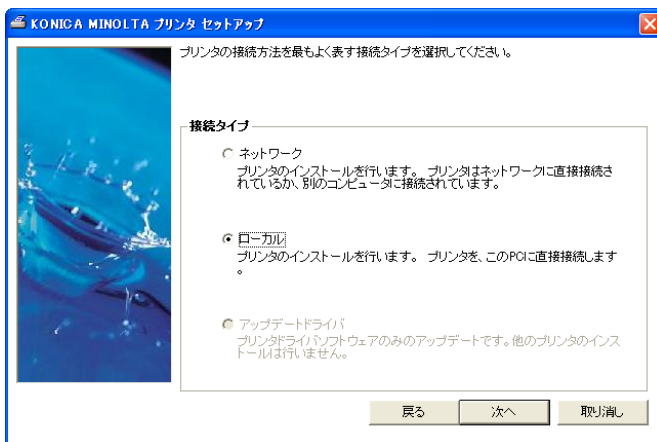

2 「USB」を選択し、[次へ] ボタンをクリックします。

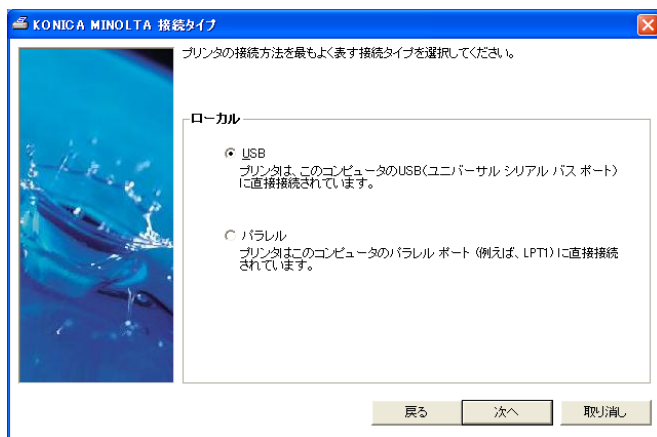

- 3 プリンタドライバリストからプリンタドライバを選択し、[次へ] ボタンをクリックします。

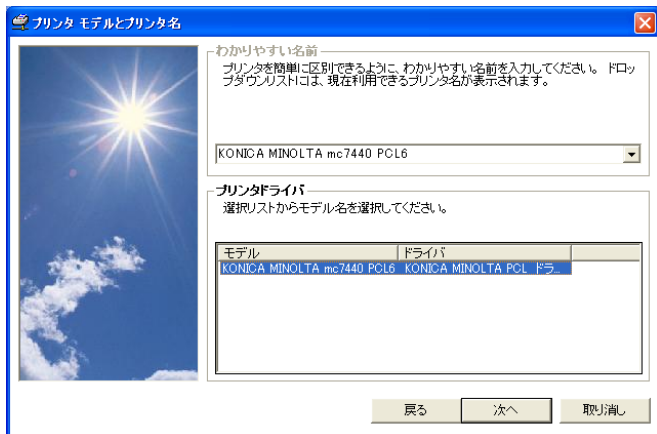

- 4 プリンタドライバのインストール手順が表示されますので、内容をお読みください。

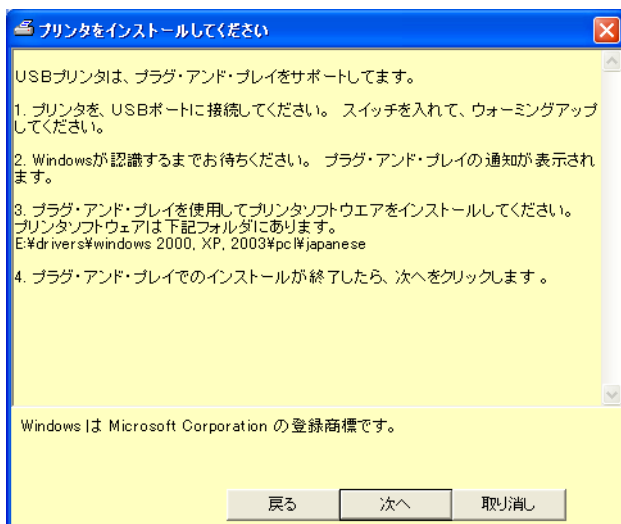

- 5 プリンタとコンピュータを接続します。USB ケーブルの一方をコンピュータの USB ポートに、もう一方をプリンタの USB ポートに接続します。

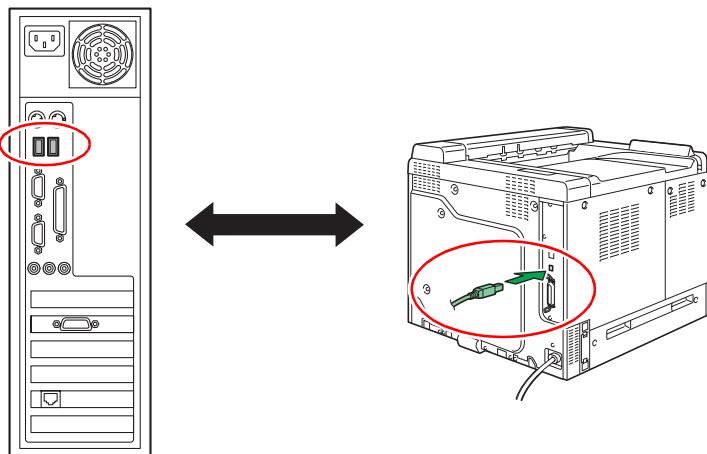

- 6 プリンタの電源をオンにします。  
7 お使いの OS にあわせて、それぞれのインストール方法に進みます。

Windows XP/Server 2003 をお使いの場合	p. 36 へ
Windows 2000 をお使いの場合	p. 40 へ
Windows Me をお使いの場合	p. 44 へ
Windows 98SE をお使いの場合	p. 51 へ

## Windows XP/Server 2003 をお使いの場合

- 1 「新しいハードウェアの検出ウィザード」が表示されます。「いいえ、今回は接続しません」を選択し、[次へ] ボタンをクリックします。

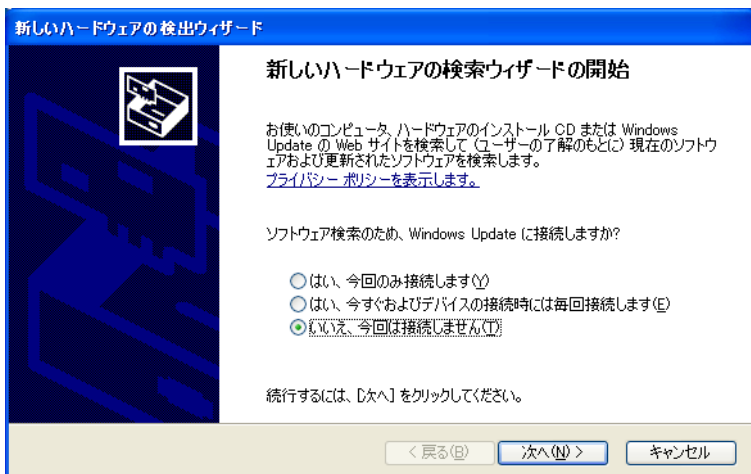

- 2 「一覧または特定の場所からインストールする (詳細)」を選択し、[次へ] ボタンをクリックします。

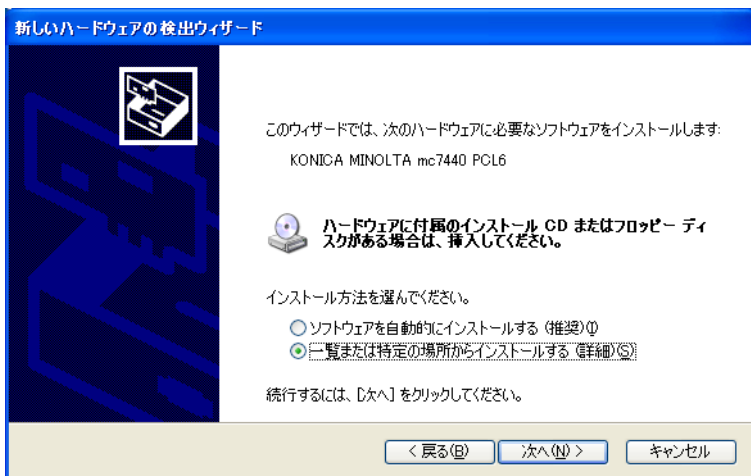

- 3 「次の場所で最適のドライバを検索する」を選択します。  
「次の場所を含める」を選択し、[参照] ボタンをクリックします。

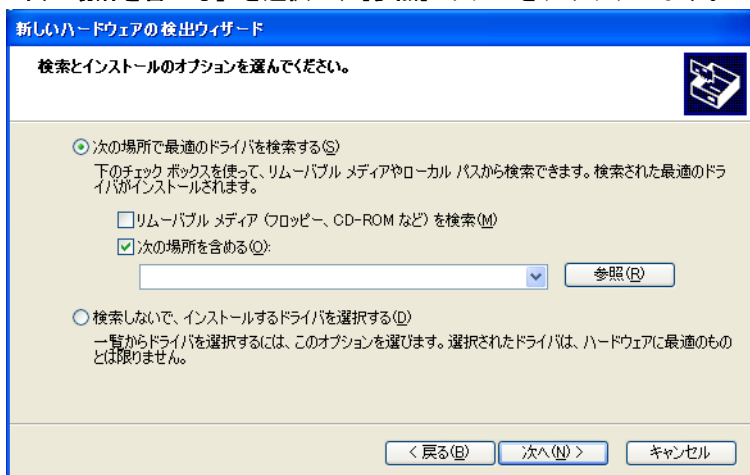

- 4 CD-ROM を参照し、PCL : 「drivers¥windows 2000, XP, 2003¥pcl¥japanese」を指定し、[OK] ボタンをクリックします。



## 5 [次へ] ボタンをクリックします。

インストールが開始されます。

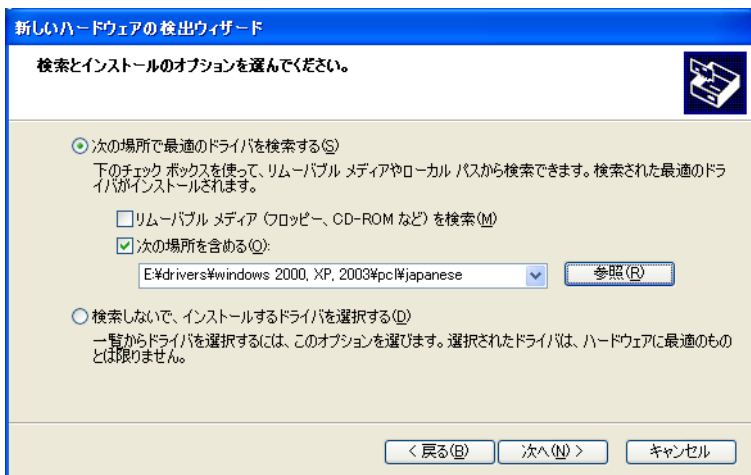

## 6 [完了] ボタンをクリックします。

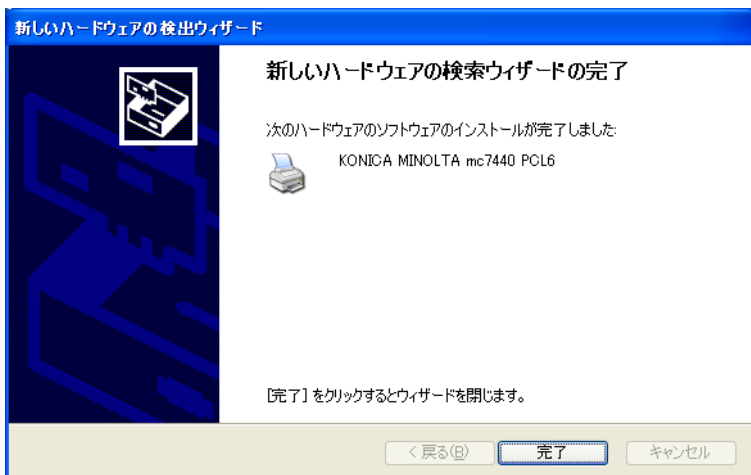

## 7 [次へ] ボタンをクリックします。

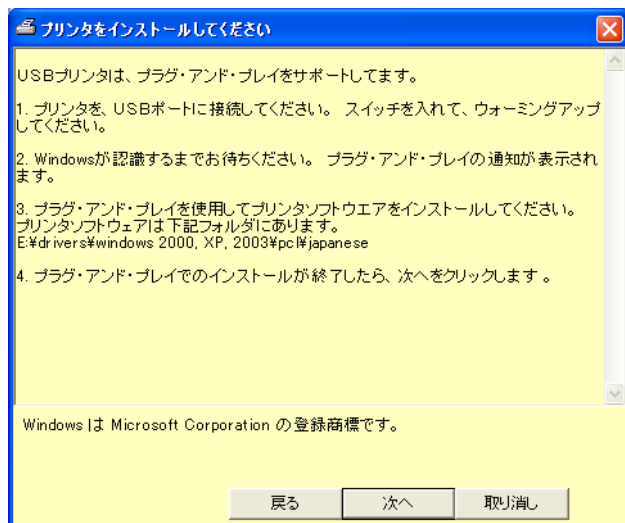

プリンタドライバのインストール後、「印刷環境の設定と確認」(p.62)に進みます。

## Windows 2000 をお使いの場合

- 1 「新しいハードウェアの検出ウィザード」が表示されます。[次へ] ボタンをクリックします。

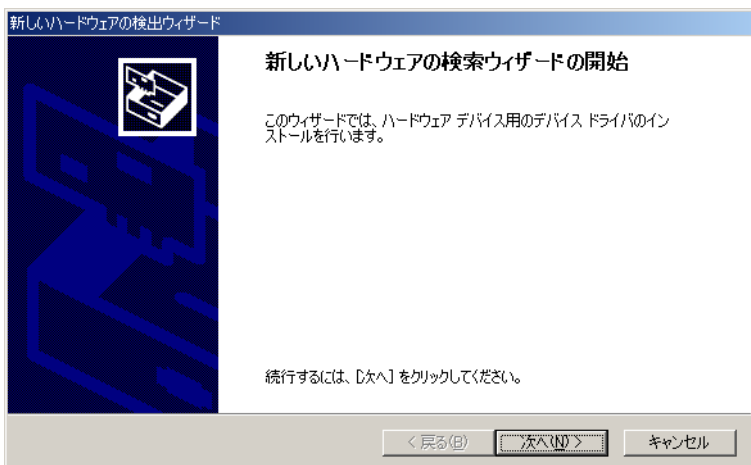

- 2 「デバイスに最適なドライバを検索する (推奨)」を選択し、[次へ] ボタンをクリックします。

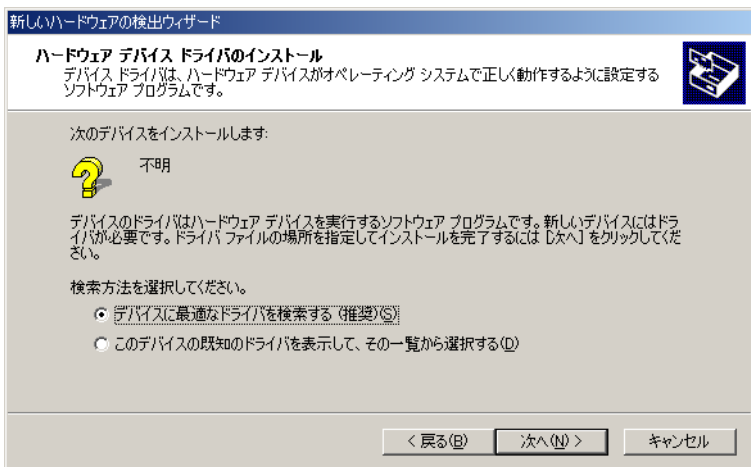

### 3 「場所を指定」を選択し、[次へ] ボタンをクリックします。

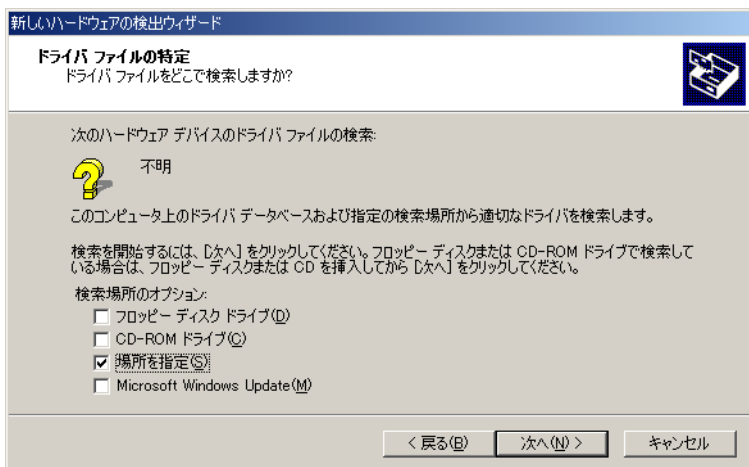

### 4 [参照] ボタンをクリックします。

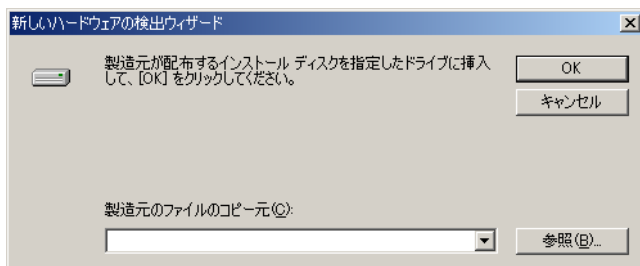

### 5 CD-ROM を参照し、PCL : 「drivers¥windows 2000, XP, 2003¥pci¥japanese」を指定し、[開く] ボタンをクリックします。

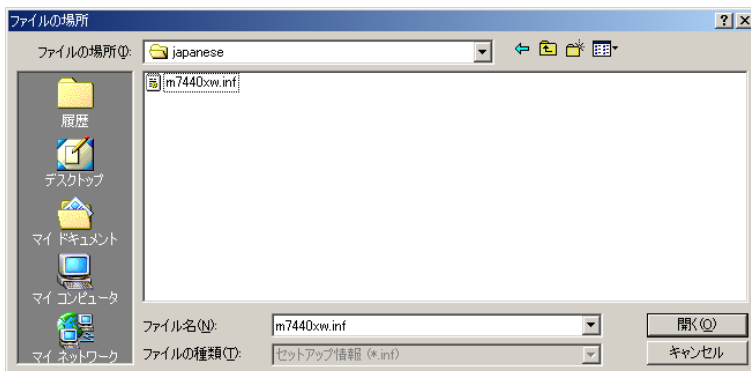

## 6 [OK] ボタンをクリックします。

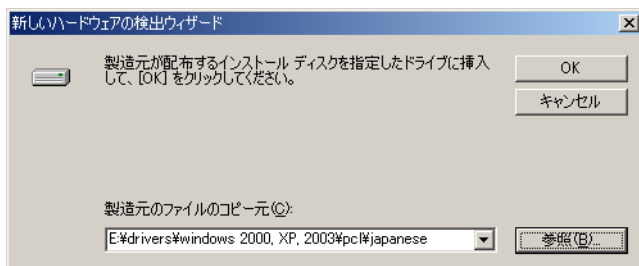

## 7 [次へ] ボタンをクリックします。

インストールが開始されます。

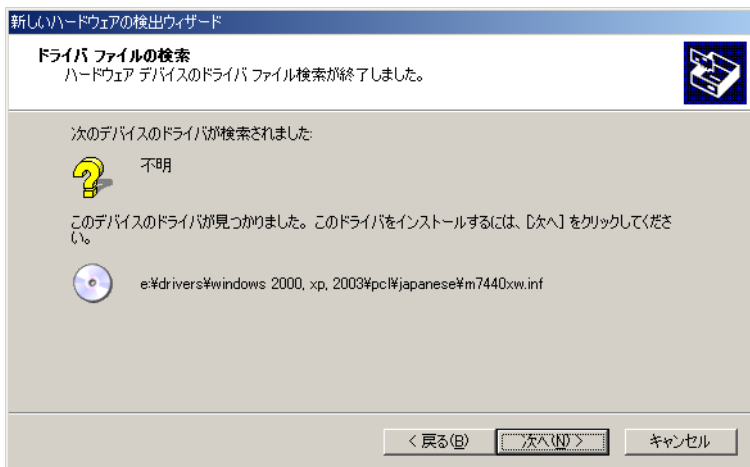

## 8 [完了] ボタンをクリックします。

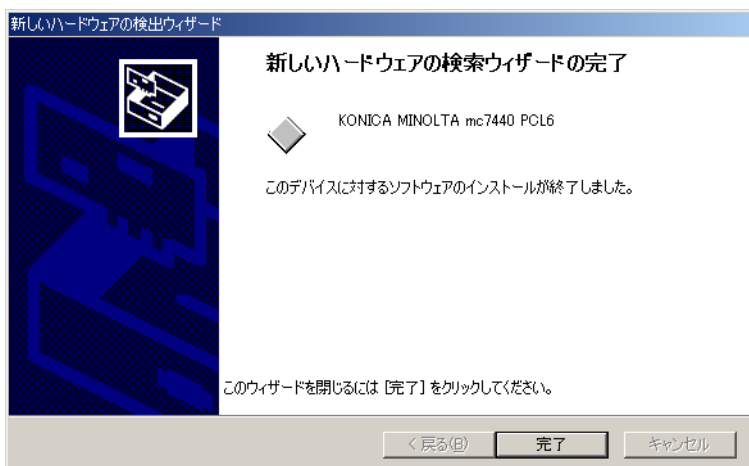

## 9 [次へ] ボタンをクリックします。

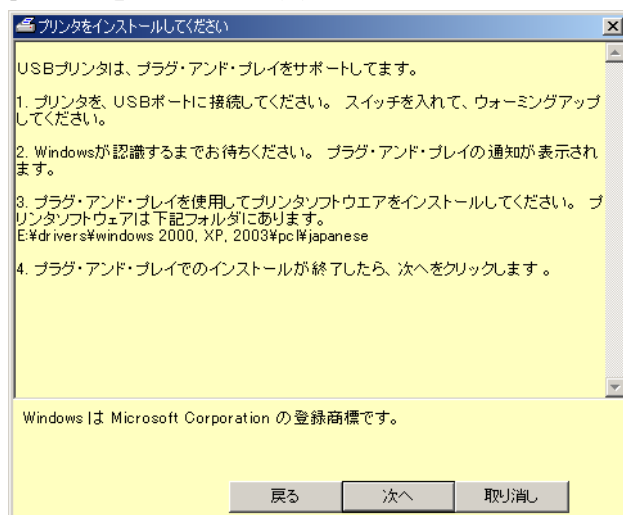

プリンタドライバのインストール後、「印刷環境の設定と確認」(p.62)に進みます。

## Windows Me をお使いの場合



Windows Me をお使いの場合、プリンタドライバをインストールする前に、USB デバイスドライバをインストールする必要があります。

### USB デバイスドライバのインストール

- 1 「新しいハードウェアの追加ウィザード」が表示されます。「**ドライバの場所を指定する（詳しい知識のある方向け）**」を選択し、[次へ] ボタンをクリックします。



- 2 「**使用中のデバイスに最適なドライバを検索する（推奨）**」を選択します。

「**検索場所の指定**」を選択し、[参照] ボタンをクリックします。

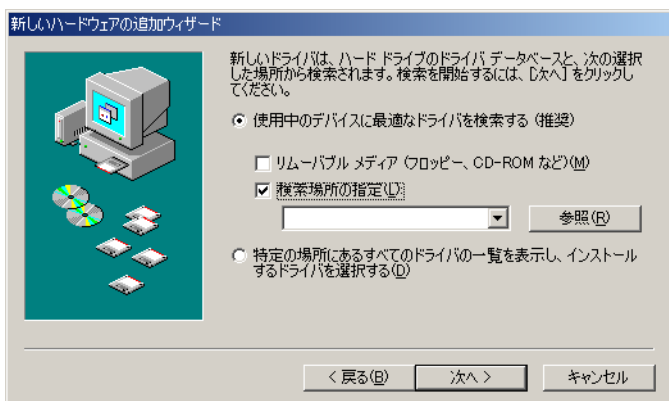

- 3 CD-ROM を参照し、PCL : 「drivers¥windows 9x, Me¥pcl¥japanese」を指定し、[OK] ボタンをクリックします。

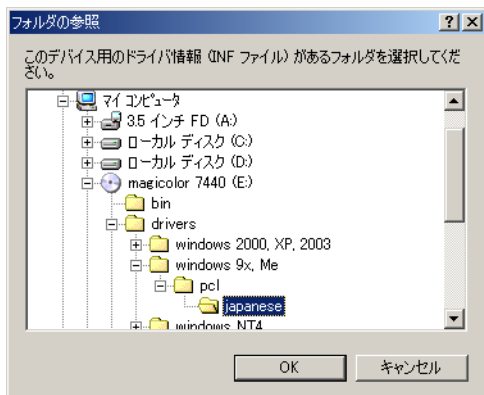

- 4 [次へ] ボタンをクリックします。



## 5 [次へ] ボタンをクリックします。



## 6 [完了] ボタンをクリックします。



USB デバイスドライバ（プリンタドライバではない）がインストールされ、プリンタドライバのインストールに続きます。

## プリンタドライバのインストール

- 1 「新しいハードウェアの追加ウィザード」がもう一度表示されます。「**ドライバの場所を指定する（詳しい知識のある方向け）**」を選択し、**[次へ]** ボタンをクリックします。



- 2 「**使用中のデバイスに最適なドライバを検索する（推奨）**」を選択します。

「**検索場所の指定**」を選択し、**[参照]** ボタンをクリックします。

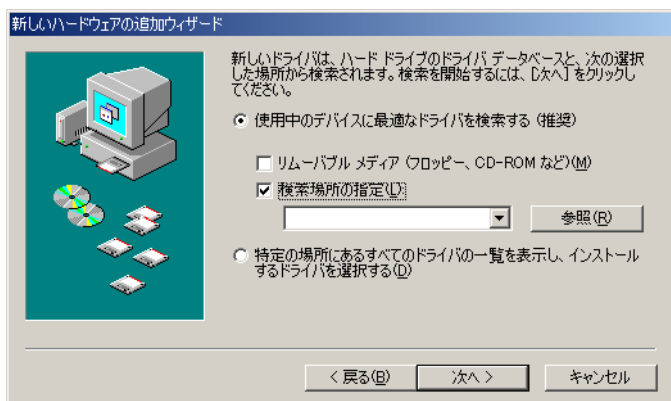

- 3 CD-ROM を参照し、PCL : 「drivers¥windows 9x, Me¥pcl¥japanese」を指定し、[OK] ボタンをクリックします。

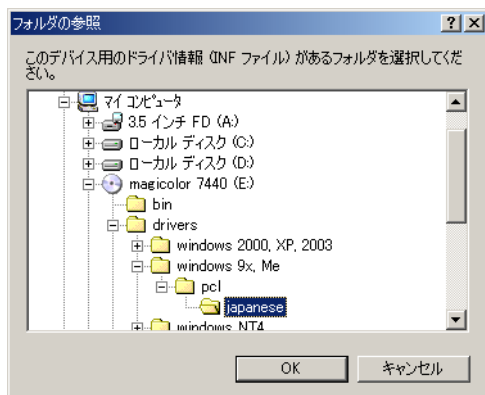

- 4 [次へ] ボタンをクリックします。



## 5 [次へ] ボタンをクリックします。



## 6 [完了] ボタンをクリックします。 インストールが開始されます。

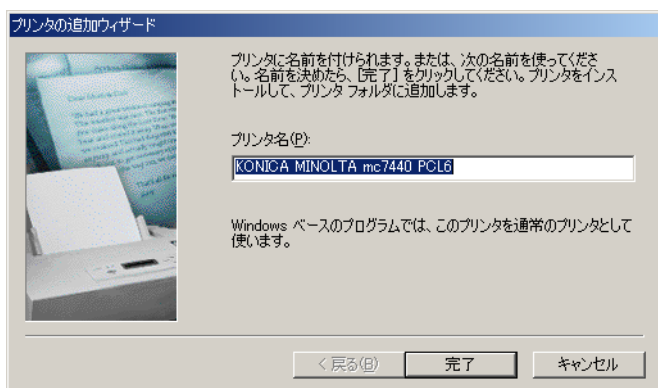

## 7 [完了] ボタンをクリックします。



## 8 [次へ] ボタンをクリックします。

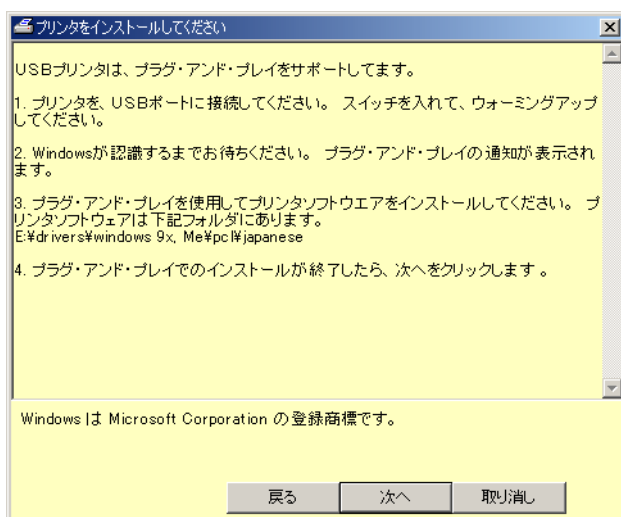

プリンタドライバのインストール後、「印刷環境の設定と確認」(p.62)に進みます。

## Windows 98SE をお使いの場合

 Windows 98SE をお使いの場合、プリンタドライバをインストールする前に、USB デバイスドライバをインストールする必要があります。

### USB デバイスドライバのインストール

- 1 「新しいハードウェアの追加ウィザード」が表示されます。[次へ] ボタンをクリックします。



- 2 「使用中のデバイスに最適なドライバを検索する (推奨)」を選択し、[次へ] ボタンをクリックします。



3 「検索場所の指定」を選択し、[参照] ボタンをクリックします。



4 CD-ROM を参照し、PCL : 「drivers¥windows 9x, Me¥pci¥japanese」を指定し、[OK] ボタンをクリックします。



## 5 [次へ] ボタンをクリックします。



## 6 [次へ] ボタンをクリックします。

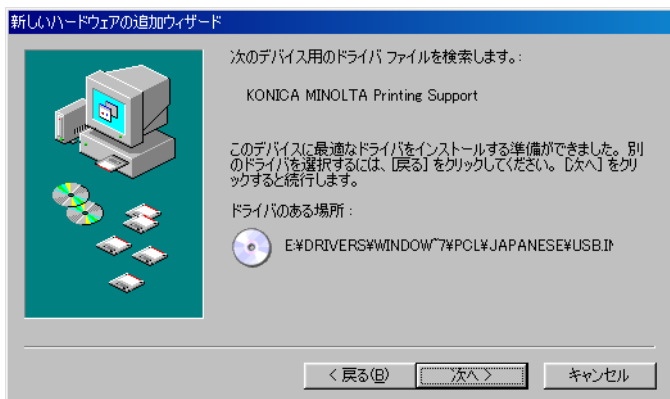

## 7 [完了] ボタンをクリックします。



USB デバイスドライバ（プリンタドライバではない）がインストールされ、プリンタドライバのインストールに続きます。

### プリンタドライバのインストール

- 1 「新しいハードウェアの追加ウィザード」がもう一度表示されます。[次へ] ボタンをクリックします。



- 2 「使用中のデバイスに最適なドライバを検索する（推奨）」を選択し、  
[次へ] ボタンをクリックします。



- 3 「検索場所の指定」を選択し、[参照] ボタンをクリックします。



- 4 CD-ROM を参照し、PCL : 「drivers¥windows 9x, Me¥pcl¥japanese」を指定し、[OK] ボタンをクリックします。



- 5 [次へ] ボタンをクリックします。



## 6 [次へ] ボタンをクリックします。



## 7 プリンタ名を入力し、[完了] ボタンをクリックします。 インストールが開始されます。

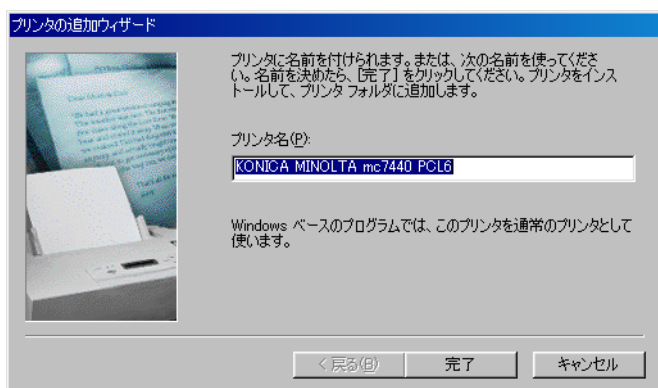

## 8 [次へ] ボタンをクリックします。

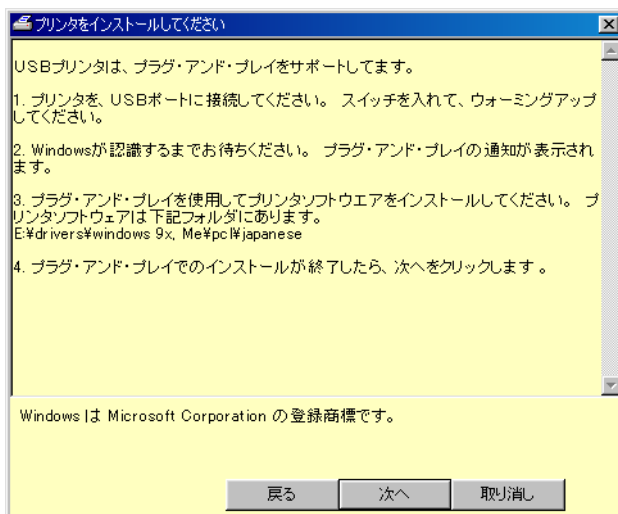

## 9 「プリンタオプション」が表示されます。必要に応じてチェックボックスを選択し、[次へ] ボタンをクリックします。

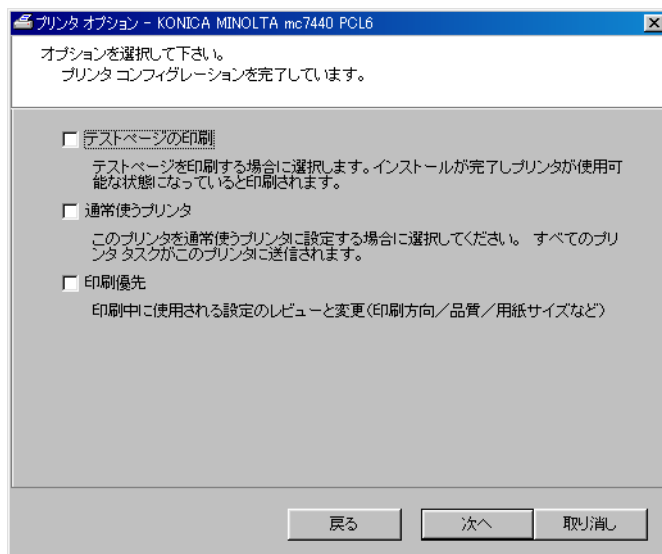

## 10 [完了] ボタンをクリックします。



プリンタドライバのインストール後、「印刷環境の設定と確認」(p.62)の手順2へ進みます。

## ローカル（パラレル）接続の場合

 パラレル接続の場合、あらかじめプリンタとコンピュータをケーブルで接続しなくてもプリンタドライバをインストールすることができます。

- 1 プリンタとコンピュータを接続します。パラレルケーブルの一方をコンピュータのパラレルポートに、もう一方をプリンタのパラレルポートに接続します。

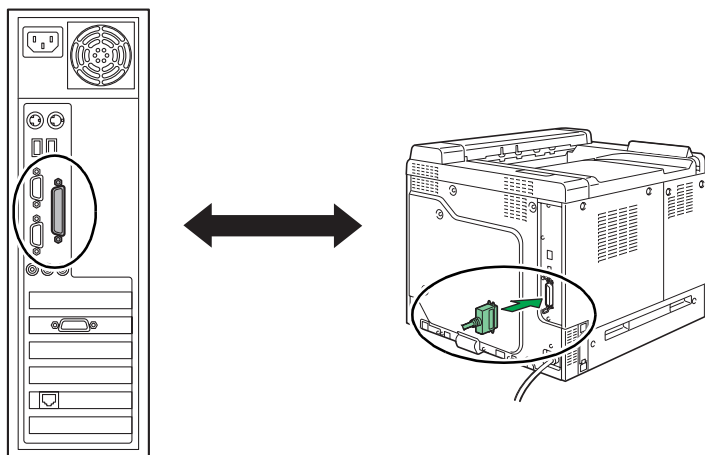

- 2 「ローカル」を選択し、[次へ] ボタンをクリックします。

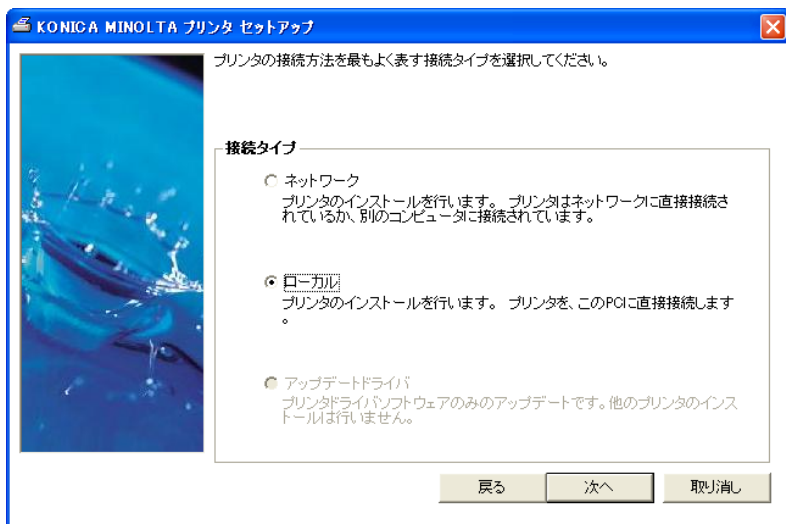

### 3 「パラレル」を選択し、[次へ] ボタンをクリックします。

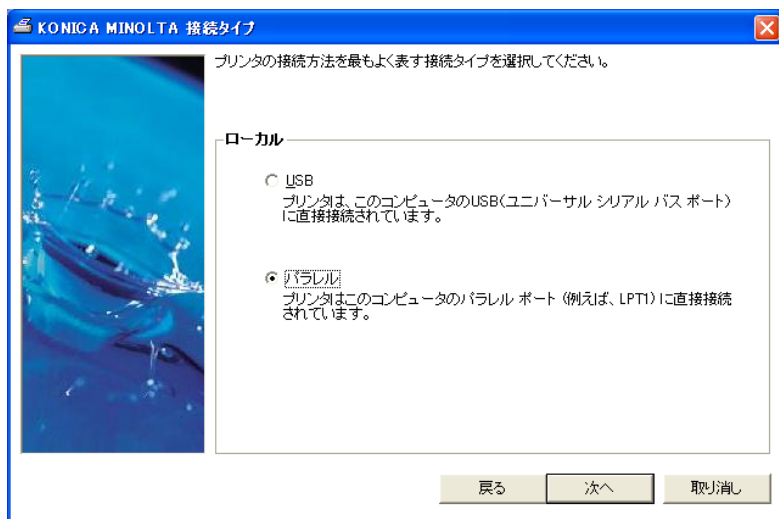

### 4 プリンタドライバリストからプリンタドライバを選択し、[次へ] ボタンをクリックします。

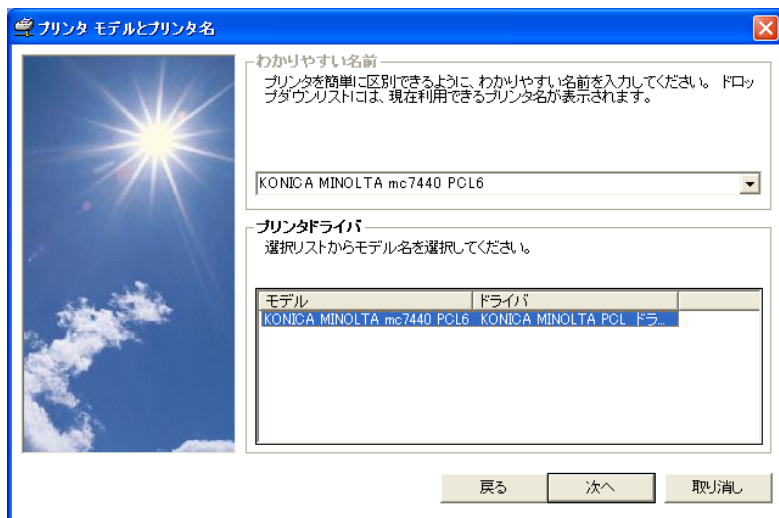

プリンタドライバのインストール後、「印刷環境の設定と確認」(p.62)に進みます。

## 印刷環境の設定と確認

プリンタドライバのインストール後に、印刷環境の設定と確認を行います。

- 1 「プリンタオプション」が表示されます。必要に応じてチェックボックスを選択し、「次へ」ボタンをクリックします。

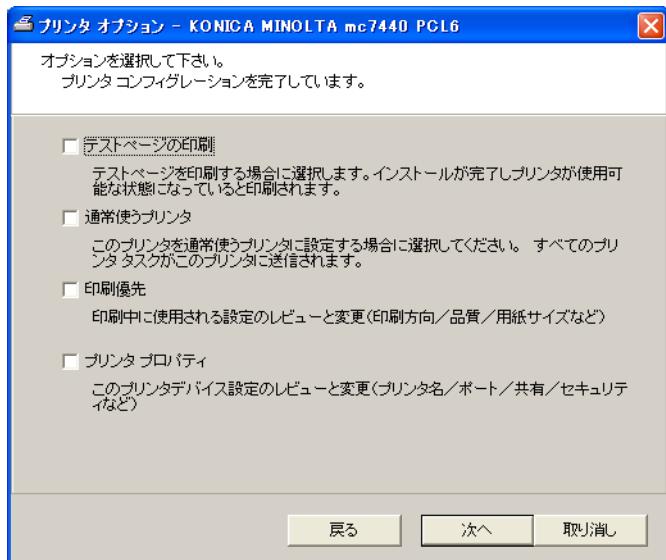

- 2 「次へ」ボタンをクリックします。

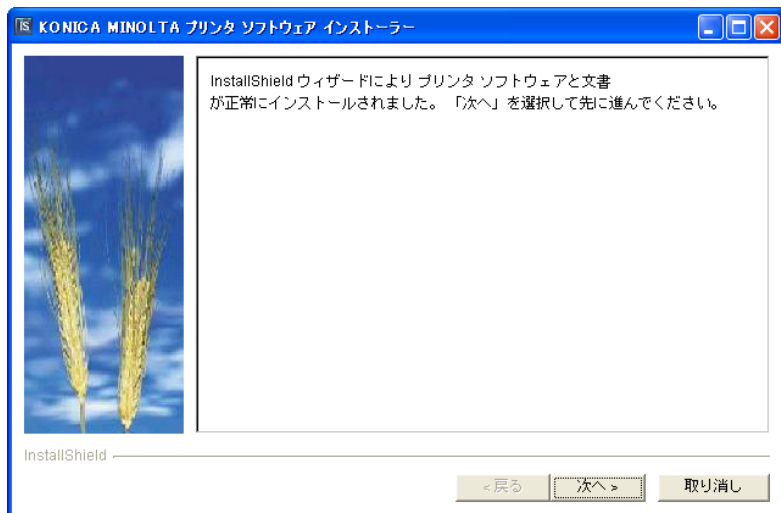

3  ボタンをクリックします。

インストールプログラムが終了します。

magicolor 7440 Software Utilities CD-ROM を CD-ROM/DVD ドライブから取り出し大切に保管してください。





# プリンタ管理ユーティリティのインストール (Windows)

 プリンタ管理ユーティリティをインストールするには、管理者権限が必要です。

 インストールをする前に、すべてのアプリケーションを終了させてください。

ここでは、以下のプリンタ管理ユーティリティのインストール方法について説明します。

ユーティリティ	機能
Crown プリントモニタ + (Windows のみ)	TCP/IP プロトコルを使用して、プリンタへ直接プリントジョブを送信できます。詳しくは、「magicolor 7440 リファレンスガイド」(Documentation CD-ROM 内の PDF マニュアル) をごらんください。
ステータスマニタ (Windows のみ)	消耗品の状況やエラー情報など、現在のプリンタのステータスを確認できます。詳しくは、「magicolor 7440 ユーザーズガイド」(Documentation CD-ROM 内の PDF マニュアル) をごらんください。
PageScope Network Setup	TCP/IP、IPX プロトコルを使用して、ネットワークプリンタの基本設定を行うことができます。詳しくは、「PageScope Network Setup 取扱説明書」(Software Utilities CD-ROM 内の PDF マニュアル) をごらんください。

- 1 メインメニュー画面から、「その他のソフトウェア」をクリックします。



- 2 ソフトウェア使用許諾契約画面が表示されますので、内容をお読みください。「受諾する」を選択して [次へ] ボタンをクリックします。
- 3 インストール先のディレクトリを選択し、[次へ] ボタンをクリックします。



#### 4 「カスタム」を選択し、[次へ] ボタンをクリックします。

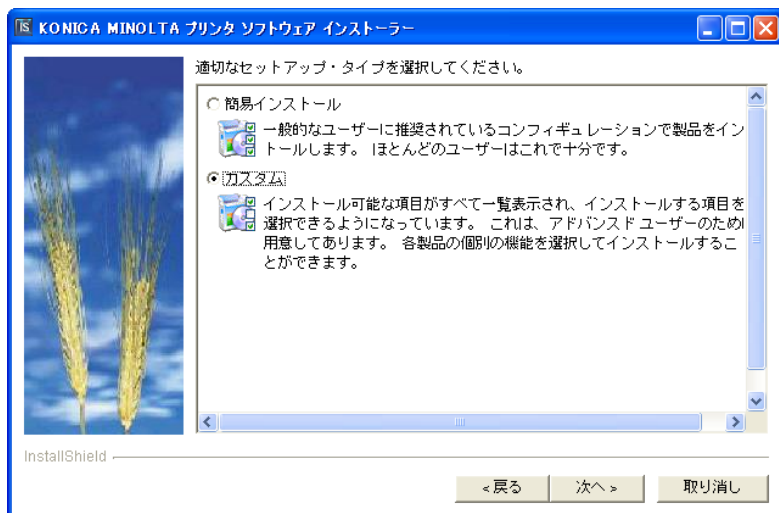

 「簡易インストール」を選択すると、すべてのプリンタ管理ユーティリティがインストールされます。

#### 5 「製品」から「KONICA MINOLTA プリンタ管理ユーティリティ」を選択し、「セットアップ・タイプ」プルダウンリストから「カスタム」を選択します。[次へ] ボタンをクリックします。

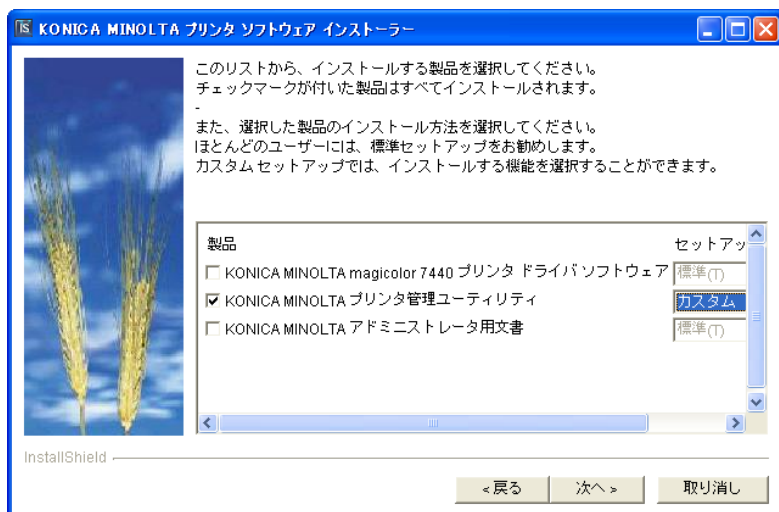

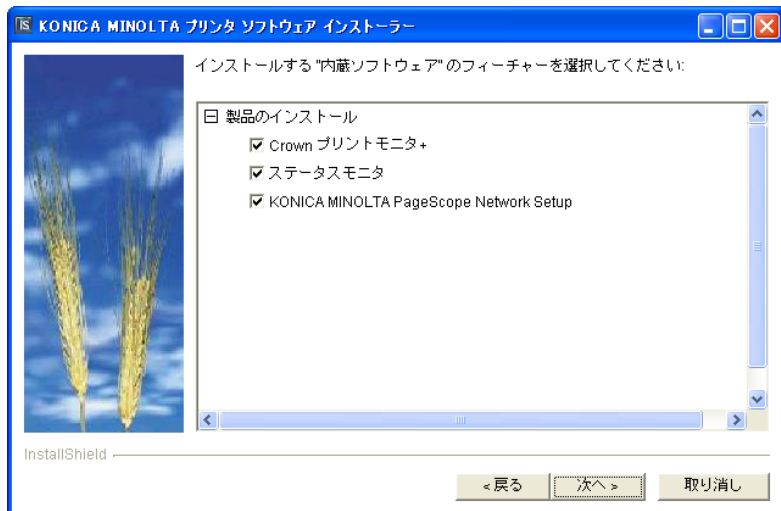

- 6 「製品のインストール」リストから、インストールしたいソフトウェアを選んでチェックボックスを選択し、[次へ] ボタンをクリックします。

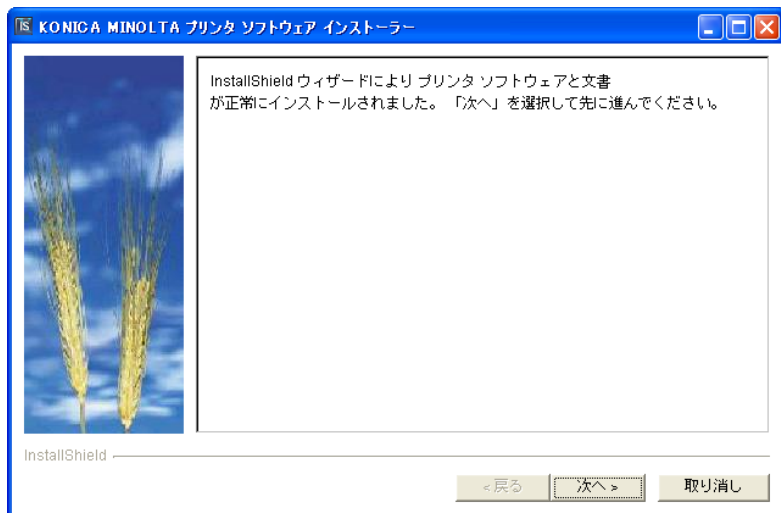

- 7 画面の指示にしたがって、インストールを完了します。

- 8 [次へ] ボタンをクリックします。



9  ボタンをクリックします。

インストールプログラムが終了します。

magicolor 7440 Software Utilities CD-ROM を CD-ROM/DVD ドライブから取り出し大切に保管してください。



# PageScope Net Care のインストール (Windows)

 プリンタ管理ユーティリティをインストールするには、管理者権限が必要です。

 インストールする前に、すべてのアプリケーションを終了させてください。

1 メインメニュー画面から、「PageScope Net Care」をクリックします。



2 [次へ] ボタンをクリックします。



3 使用許諾契約を確認し、[はい] をクリックします。

4 インストール先を選択し、[次へ] ボタンをクリックします。

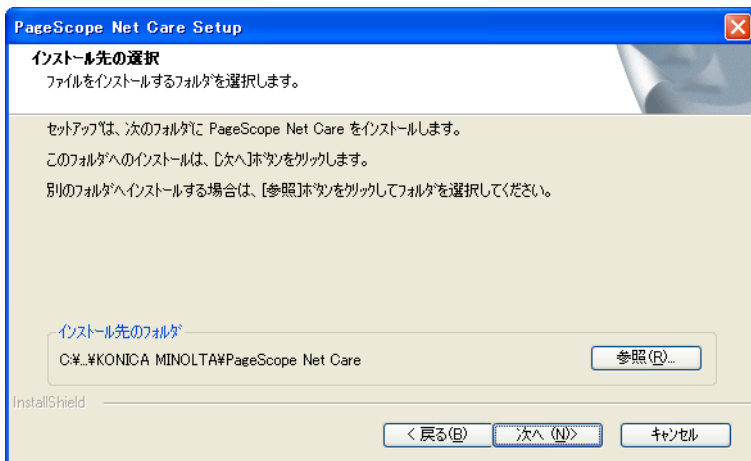

5 プログラムフォルダを選択し、[次へ] ボタンをクリックします。

## 6 設定内容を確認し、[次へ] ボタンをクリックします。

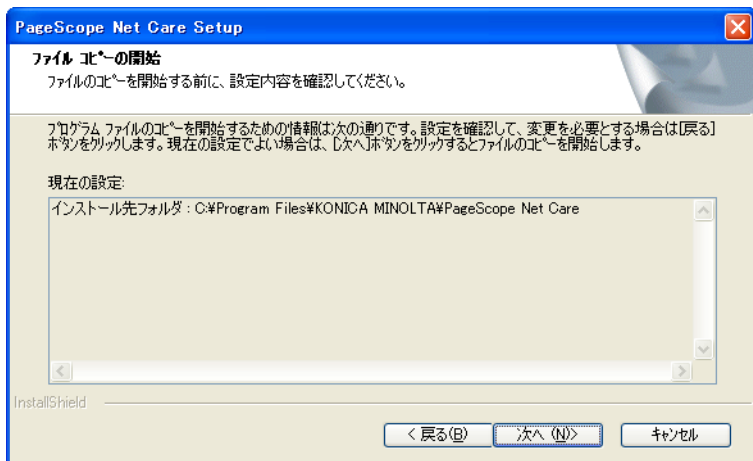

## 7 サーバを起動する場合は、[はい] をクリックします。

## 8 README ファイルを表示する場合は、[はい] をクリックします。

## 9 サポートサイトを表示する場合は、[はい] をクリックします。

## 10 インストールの完了です。[完了] ボタンをクリックします。

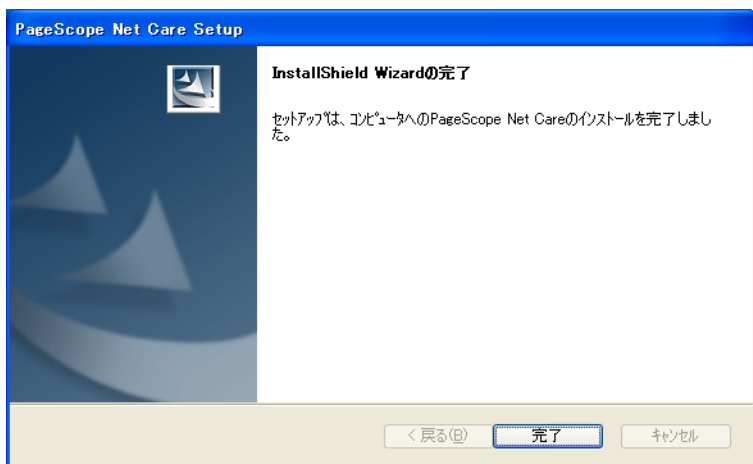

## 11 インストールが完了したら、Software Utilities CD-ROM を CD-ROM/DVD ドライブから取り出し、保管しておいてください。

## サプライ品の注文

インターネットがご使用いただける場合、メインメニュー画面から「**サプライ品の注文**」をクリックすると、magicolor 7440 のサプライ品がご購入できる Q-SHOP のページが開きます。

**KONICA MINOLTA**

メインメニュー

- プリンタセットアップ
- ユーザー登録
- その他のソフトウェア
- PageScope Net Care
- サプライ品の注文**

**magicolor 7440**

[printer.konicaminolta.com](http://printer.konicaminolta.com)

# マニュアル

各種マニュアルをごらんいただけます。

- 1 magicolor 7440 Documentation CD-ROM を CD-ROM/DVD ドライブに入れます。

インストールプログラムが自動的に起動し、初期画面が表示されます。



Acrobat Reader/Adobe Reader をお持ちでない場合、magicolor 7440 Documentation CD-ROM に収録されている Adobe Reader をインストールしてください。

- 2 「日本語」 ボタンをクリックします。



- 3 以下のマニュアルの中から参照したいマニュアルを選択します。

- インストールシオンガイド  
プリンタの設置方法やプリンタドライバのインストール方法など、最初の設置や設定についてのマニュアル（本書）です。
- リファレンスガイド  
ネットワークの設定、プリンタ管理ユーティリティなど、より詳細な設定についてのマニュアルです。
- サービス & サポート  
サービスとサポートについてのマニュアルです。
- ユーザーズガイド  
Windows のプリンタドライバの使いかたや消耗品の交換方法、操作パネルの使いかたなど、日常の使いかた全般についてのマニュアルです。

# 初期設定

## プリンタドライバの設定

プリンタドライバ設定画面でプリンタの初期設定をします。

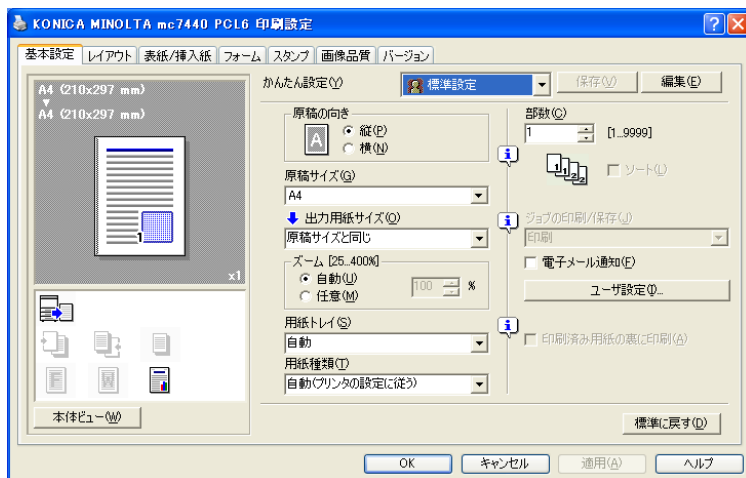

### Windows XP Home Edition をお使いの場合

- 1 [スタート] — 「コントロールパネル」 — 「プリンタとその他のハードウェア」 — 「プリンタと FAX」 を選択します。
- 2 「KONICA MINOLTA mc7440 PCL6」 アイコンを右クリックし、「プロパティ」を選択します。
- 3 「印刷設定」 をクリックします。
- 4 プリンタの初期設定として、原稿サイズや原稿の向きなどを設定し、[適用] ボタンをクリックします。
- 5 [OK] ボタンをクリックし設定画面を閉じます。

### Windows XP Professional/Server 2003 をお使いの場合

- 1 [スタート] — 「プリンタと FAX」 を選択します。
- 2 「KONICA MINOLTA mc7440 PCL6」 アイコンを右クリックし、「プロパティ」を選択します。
- 3 「印刷設定」 をクリックします。
- 4 プリンタの初期設定として、原稿サイズや原稿の向きなどを設定し、[適用] ボタンをクリックします。
- 5 [OK] ボタンをクリックし設定画面を閉じます。

### Windows 2000 をお使いの場合

- 1 [スタート] — 「設定」 — 「プリンタ」 を選択します。
- 2 「KONICA MINOLTA mc7440 PCL6」 アイコンを右クリックし、「プロパティ」 を選択します。
- 3 「印刷設定」 をクリックします。
- 4 プリンタの初期設定として、原稿サイズや原稿の向きなどを設定し、「適用」 ボタンをクリックします。
- 5 [OK] ボタンをクリックし設定画面を閉じます。

### Windows Me/98SE をお使いの場合

- 1 [スタート] — 「設定」 — 「プリンタ」 を選択します。
- 2 「KONICA MINOLTA mc7440 PCL6」 アイコンを右クリックし、「プロパティ」 を選択します。
- 3 プリンタの初期設定として、原稿サイズや原稿の向きなどを設定し、「適用」 ボタンをクリックします。
- 4 [OK] ボタンをクリックし設定画面を閉じます。

### Windows NT4.0 をお使いの場合

- 1 [スタート] — 「設定」 — 「プリンタ」 を選択します。
- 2 「KONICA MINOLTA mc7440 PCL6」 アイコンを右クリックし、「ドキュメントの既定値」 を選択します。
- 3 プリンタの初期設定として、原稿サイズや原稿の向きなどを設定します。
- 4 [OK] ボタンをクリックし設定画面を閉じます。

本書は大豆油インキで印刷しています。

